

LIBRA

230 V feszültségről működő garázs kapu mozgató berendezés rugóval kiegyensúlyozott billenő ajtókhöz, szekcionált garázskapukhoz, és ellensúlyos kapukhoz



**Telepítési leírás és
végfelhasználói kezelési útmutató**



TUTI FÉMSZERKEZET















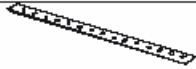

A) A berendezés összetevői.....	1
B) A vezető sín összeszerelése.....	2
C) Telepítés.....	3
D) A motor és a vezérlés.....	5
E) Programozás.....	7
F) Rádiós távadók programozása.....	12
Melléklet: elektromos kábelezés.....	13
Végfelhasználói kezelési útmutató.....	15

- Kérjük, őrizze meg ezt a felhasználási útmutatót későbbi használatra.
- Ne engedje gyerekeknek, hogy játszanak a garázkapu mozgató berendezéssel.
- Tartsa mindig olyan helyen a távirányítókat, ahol gyerekek nem érik el.
- Folyamatosan figyelje a mozgó garázkaput, míg ki nem nyit, illetve be nem csuk. Ne menjen közel a garázkapuhoz, csak ha teljesen be van csukva, vagy ha teljesen fel van nyitva.
- Rendszeres időközönként ellenőrizze, hogy a mozgató berendezés és a kapu hibátlan állapotban van. Fokozottan fordítson gondot arra, hogy a kábelek, a rugó és a rögzítő csavarok kifogástalan állapotban legyenek, ne látszódjon rajtuk sérülés, előregedés, kilazulás vagy bármilyen rendellenesség nyoma.
- Ne használja a berendezést, ha javításra vagy karbantartásra szorul!
- A szakszerűtlen telepítés, vagy nem rendeltetésszerű használat komoly baleset forrása lehet.

A) A berendezés összetevői

A Libra Kit mozgató berendezést 2 doboz tartalmazza, melyek tartalmát két külön táblázat mutatja.

•Garázs kapunyitó doboz

	JELLEMZÉS	Mennyiség
	Hátsó Motor beépített vezérléssel	1
	Használati Leírás	1
	Rádiós Távirányító	1
	Hajlított kapumozgató kar	1
	Felfogató salgó	2
	Tartó kengyel	1
	U profilú kengyel	3
	Elülső sín felfogató kengyel	1
	Ajtó mozgáshoz kengyel	1
	6 x 15 csavar	8
	6x80 csavar	1
	8x25 rögzítő csap	1
	3x20 rögzítő kapocs	1
	Bordázott csap	1
	6x80 tipli	6
	8x20 csavar és anya	4

•Vezető sín doboz

Alkatrész	Mennyiség
Vezető sín (1m)	3 db
Egyenes kapumozgató kar	1 db
Lánc	1 db
Kézi működésre kioldó kötél	1 db
Hordozó szán	1 db

B) A vezető sín összeszerelése

- Nyissa ki vezető sín dobozát.



- Fektesse egymás után a síneket a földön, mint az a képen látható. Helyezze bele a láncot a visszafordító kerekkel együtt.

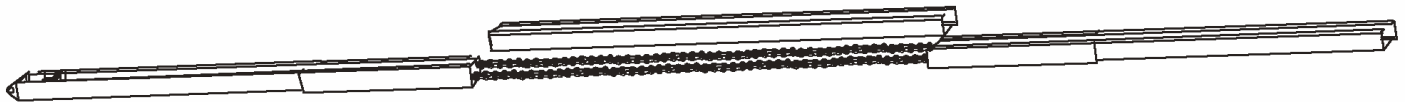

- Csatlakoztassa egymáshoz a sín darabokat az összekötő sínekkel. A síneken a lemez fül kivágásokat hajlítsa fel, ami nem engedi majd az összekötő elemeket elmozdulni.

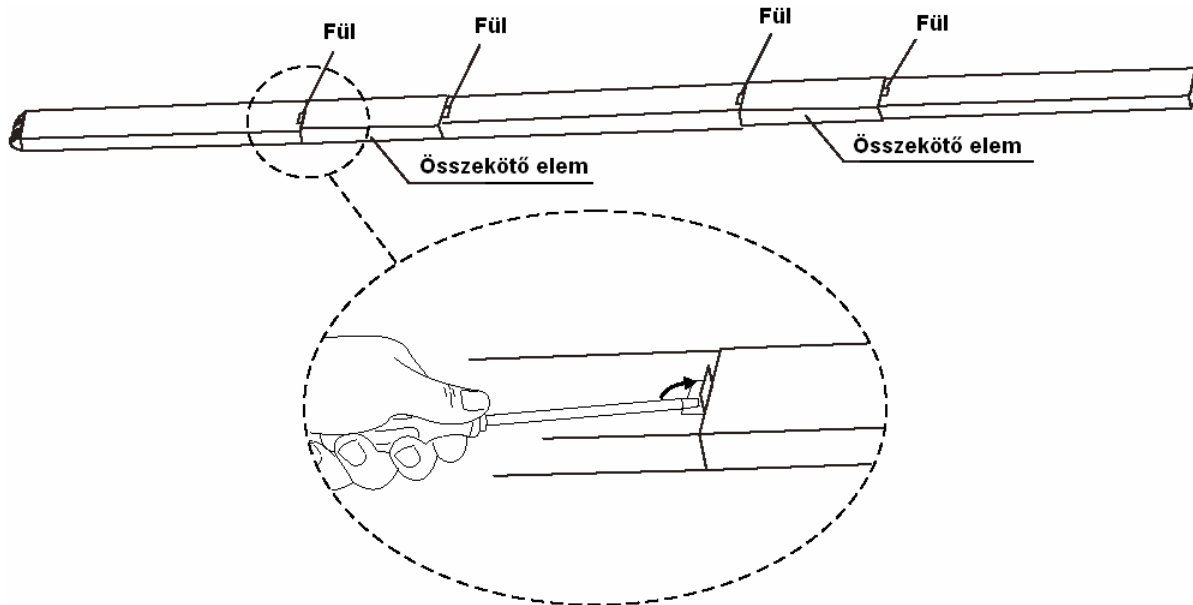

- Egy 13-as csőkulccsal szorítsa az anyát

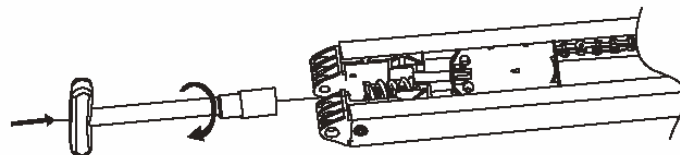

- Állítsa be az ábrán látható távolságot (15-18 mm)

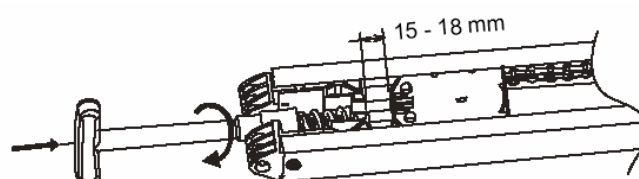



Figyelem! Végezze a következő telepítő műveleteket fokozott körültekintéssel. A berendezés hibás telepítése komoly balesetet okozhat!

- Mielőtt belekezdene a telepítés műveletébe, távolítsa el a környezetből minden használaton kívüli dolgot vagy készüléket.
- Bizonyosodjon meg róla, hogy a garázskapu könnyen mozgatható, kézzel könnyen csukható és nyitható, mechanikailag tökéletes állapotban van, és jól ki van egyensúlyozva.
- Úgy telepítse a mozgató berendezést, hogy azt a kézi kioldó kötéllel 1,8 métertől alacsonyabbról kézi működére lehessen tenni.
- A garázskapu indító eszközeit (nyomógomb) úgy helyezze el, hogy a kapu láthatóságán belül legyen, de legyen távol minden mozgó dologtól, és minimum 1,5 méter magasra kerüljön.
- Helyezze el jól láthatóan, például a fix működtető gomb mellé a veszélyre figyelmeztető matricát.
- A kézi kioldó kötélt jól látható legyen.
- Miután befejezte a telepítést, bizonyosodjon meg arról, hogy a mechanikai rögzítések szilárdak, és ellenőrizze, hogy az (infra sorompó) berendezés csukás műveletekor érzékeli-e a 0,4 métertől magasabb akadályt. (infra sorompó).
- Ellenőrizze, hogy a garázskapu mozgásával nem lóg ki nyilvános közlekedési területre, járdára vagy útra.
- Bizonyosodjon meg róla, hogy a berendezés nyitáskor megáll, ha 20 kg súlytól több nehezedik a kapura.

FIGYELEM !

Az automatikához csak egy típusú távirányító használható! Fix vagy random kódos.

Betanítás:

- Nyomja le és tartsa nyomva a „P” gombot amíg a kijelzőn megjelenik az „1” szám.
- Lépjen a „-” gombbal az „A” menühöz.
- Nyomja le a „P” gombot, ekkor a kijelző villog az „1”-es vagy a „2” számon.
- A „+” vagy a „-” gombbal válassza ki a megfelelőt:
 - „1” dip kapcsolós PROTECO adó (távirányító szögletes, szürke színű házzal)
 - „2” random kódos PROTECO adó (távirányító általában kék színű házzal, sárga gombokkal)
- Nyomja meg a „P” gombot a kijelzőn, ekkor megjelenik az „A” betű.
- Nyomja meg a „+” gombot és keresse meg a „9”-st
- Nyomja meg és tartsa nyomva a „P” gombot addig amíg a kijelzőn megjelenik egy „[]” jel.

C1. A mozgató motor és a vezető sín összeszerelése

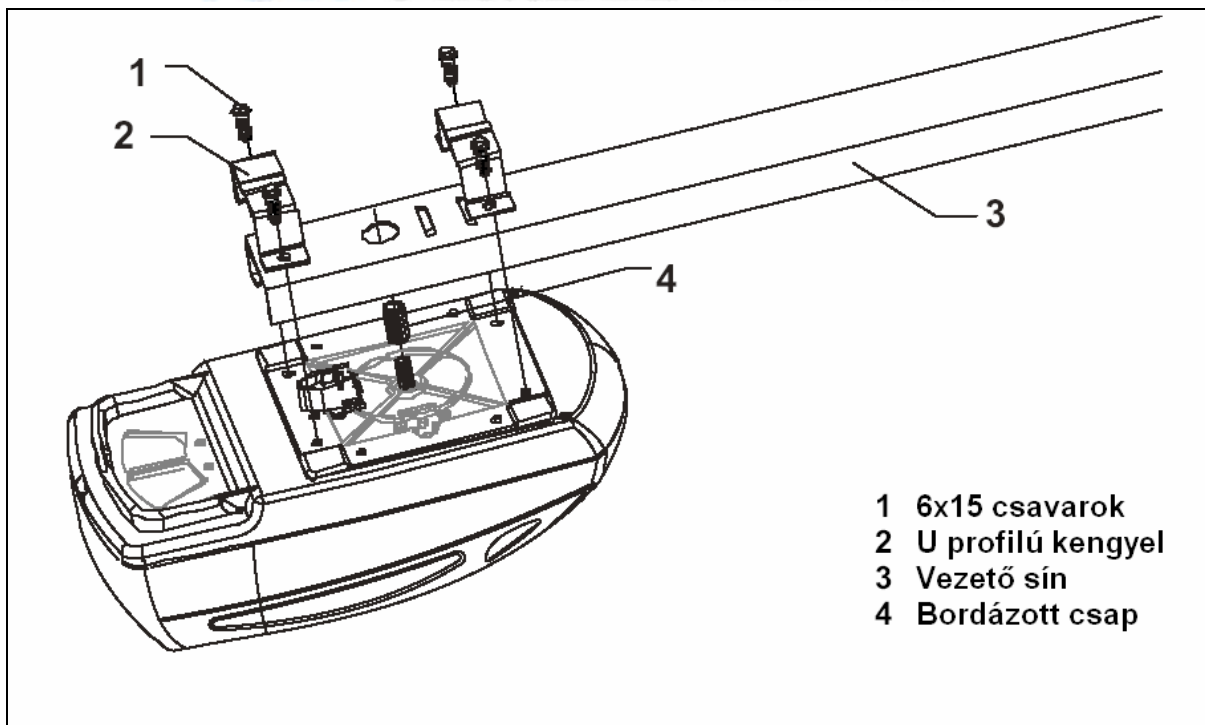

C2. A mozgató motor és a vezető sín rögzítése

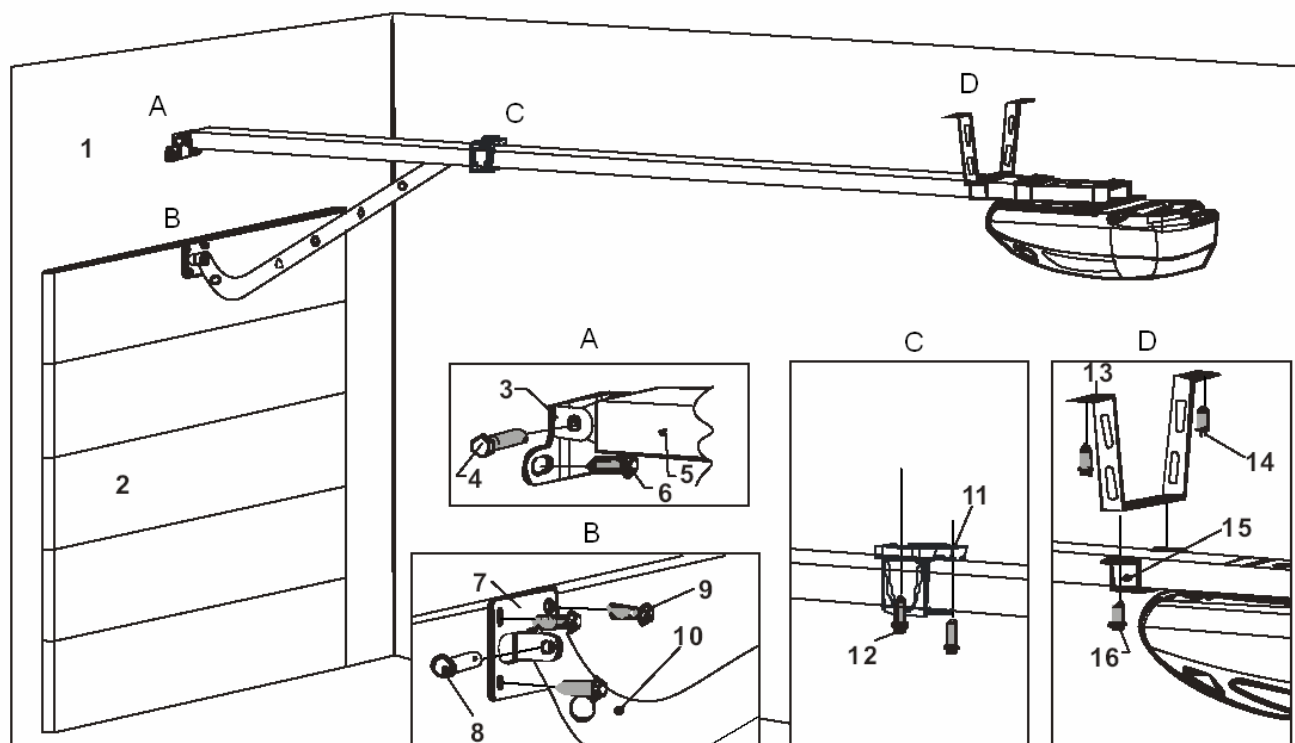

- | | |
|--------------------------------|-----------------------------|
| 1 Elülső fal | 9 6x15 csavar |
| 2 Garázskapec | 10 Hajlítot kapumozgató kar |
| 3 Elülső sín felfogató kengyel | 11 Tartó kengyel |
| 4 6x80 csavar | 12 8x20 csavar |
| 5 Vezető sín | 13 Meghajított salgó |
| 6 Tipli | 14 Tipli |
| 7 Ajtó mozgatóshoz kengyel | 15 U profilú kengyel |
| 8 8x25 rögzítő csap | 16 8x20 csavar |

C3. Kézi kioldó szerkezet

FÉMSZERKEZET

A kioldó szerkezetre tápellátás kieséskor, vagy egyéb különleges esetben lehet szükség.

Kioldás

- Húzza meg a kioldó kötelet, ami kiakasztja a hordozó szánt.
- A kapu most már kézzel működtethető.

Visszaakasztás

- Húzza meg a kioldó kötelet, ami visszaakasztja a hordozó szánt.
- Most adjon egy zárás vagy nyitás parancsot.
- A hordozó szán automatikusan visszakattan a lánchajtásra.

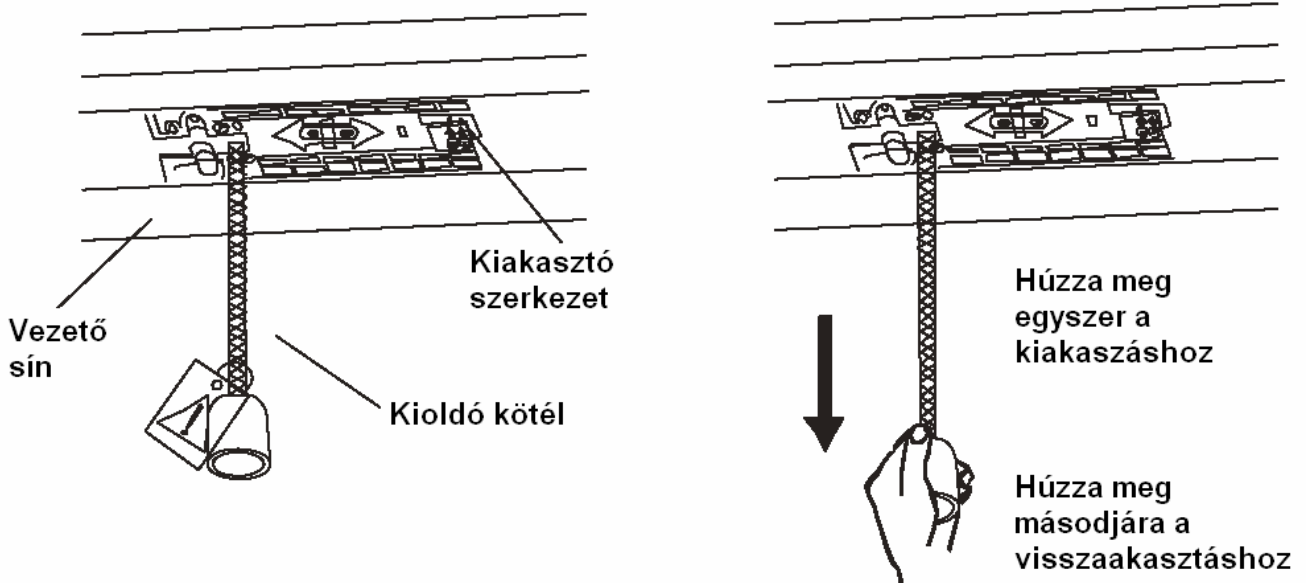

D) A motor és a vezérlés

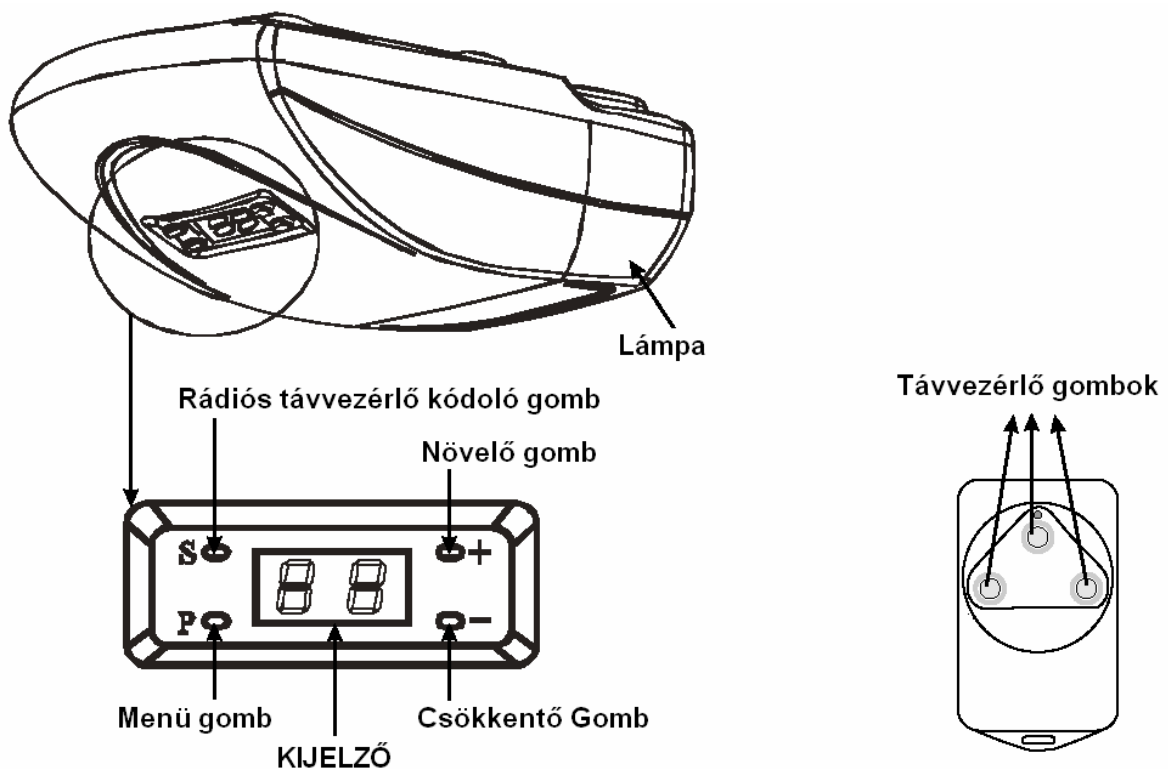

TUTI FÉMSZERKEZET

D1. Fő jellemzők

Ajtóműködtetés	A garázskapu a távirányítóval a következő ciklusban működik: nyitás - megállítás - zárás - megállítás A kapu mozgásakor a beépített lámpa automatikusan bekapcsol, és a mozgás végével automatikusan kikapcsol.
Motor	A vezérlés végállások előtti és utáni lassítás funkciója zajtalan működést és hosszú élettartamot biztosít.
Állapot kijelzés	A vezérlés digitális kijelzője megjeleníti a berendezéssel kapcsolatos információkat L= Normál működés; F= túlterheltség ;H= magas páratartalom; A= Infra sorompó akadályt észlel
Figyelmeztető funkció	Egy figyelmeztető hangjelzés hallható, ha a garázskapu 10 percnél tovább van nyitva tartva. A figyelmeztető hangjelzés automatikusan kikapcsol a garázskapu bezárásával. (további info a 12. oldalon)
Tápellátás kiesés	A kaput kézi működtetésbe lehet tenni tápellátás kiesés esetén (további info az 7. oldalon)
Kiegészítő eszközök	Infra sorompókat lehet a vezérléshez kapcsolni. (további info a 16. oldalon)
Automata bezárás	Az automata bezárás, az-az a szünetidő programozható, 30-240 sec között.
2000 ciklus utáni figyelmeztetés	A garázskapu nyitó 2000 teljes nyitás-zárás ciklus elérésekor hangjelzéssel egy figyelmeztetést képes adni a felhasználónak. A figyelmeztetés lényege az, hogy felhasználót emlékeztesse a karbantartás szükségére. (további info a 13. oldalon)

D2 Technikai tulajdonságok

Modell, és javasolt felhasználás			
Modell	Feszültség (V)	Garázskapu felülete (m ²)	Működési hőmérséklet
Libra	180 – 240	< = 10	-20 - + 50 fok Celsius
Libra Plus	180 – 240	< = 16	-20 - + 50 fok Celsius

Modell, és technikai tulajdonságok		
Modell	Libra	Libra Plus
Motor teljesítmény	100 W	150 W
Stand-by fogyasztás		4 W
Húzás-tolás erő	700 N	1100N
Motor tápellátás		24 Vdc
Beépített világítás		25 W
Mozgatási sebesség		11 cm/sec
Biztosítékok		2,5 A
Rádiós vevő frekvencia		433 Mhz
Hajtás mechanizmusa		Lánchajtás

Vezető sín típusok			
Típus	Teljes hossz	A szán mozgásútja	A kapu maximális magassága
SK-3000	3020 mm	2500 mm	< 2200 mm
SK-3300	3320 mm	2800 mm	< 2500 mm

E) Üzembe helyezés

Előzetes beállítások

- Állítsa a hordozó szánt kézi működtetésűre a kioldó kötélmeghúzásával, és csukja le a garázsajtót
- Állítsa a hordozó szánt vissza automatikus működésre a kioldó kötélmeghúzásával.
- Kapcsolja fel a mozgató berendezés tápellátását. A beépített lámpa bekapcsol, a kijelzőn a „0” felirat látható, és a vezérlés egy „BEEP” hangot ad.
- Ha a programozási módban több mint 2 percig nincs gomb megnyomva, akkor a vezérlés automatikusan kilép a programozás módból, és minden el nem mentett beállítás el fog veszni.

E1. Nyitás beállítások

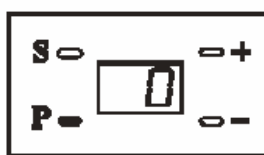

Folyamatosan tartsa nyomva a "P" gombot (8 másodperc)

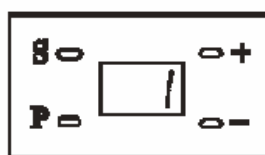

Hamarosan a vezérlés egy "BEEP" hangot ad, és a kijelzőn az "1" látható

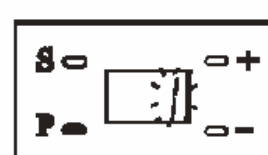

Ekkor nyomja meg a "P" gombot újra. Az "1" el kell kezdjen villogni

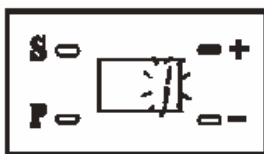

Nyomja meg, és tartsa folyamatosan nyomva a "+" gombot. A kapu elindul nyitás irányba.

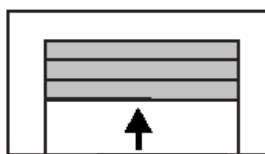

Nyomja folyamatosan a "+" gombot, míg a kapu el nem éri a teljesen nyitott pozíciót.

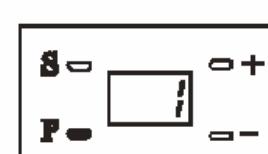

Végül nyomja meg a "P" gombot. Ezzel elmentette a beállítást.

E2. Zárás beállítása

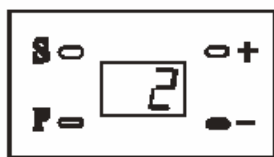

Nyomja meg a "-" gombot, míg nem a kijelzőn a "2" szám látható

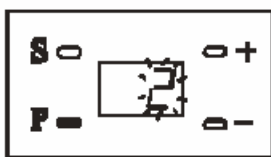

Nyomja meg a "P" gombot. Ekkor a "2" szám el kell kezdjen villogni.

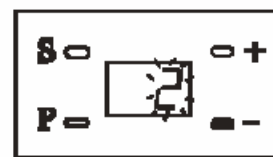

Nyomja meg a "-" gombot, és tartsa nyomva folyamatosan. A kapu elindul csukás irányba.

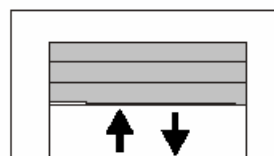

Mindaddig tartsa nyomva a "-" gombot, míg a kapu el teljesen be nem zár. Ha a kapu elérte a végállást akkor a "-" gombot engedje fel.

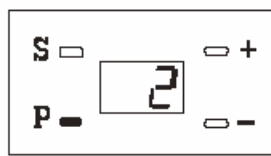

Végül nyomja meg a "P" gombot. Ezzel elmentette a zárási végállást.

E3. Nyomaték beállítása

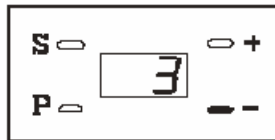

Nyomja meg a "-" gombot, míg nem a kijelzőn a "3" szám látható

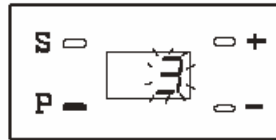

Nyomja meg a "P" betűt. Ekkor a "3" el kell kezdjen villogni

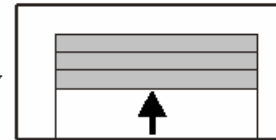

A kapu magától kinyílik

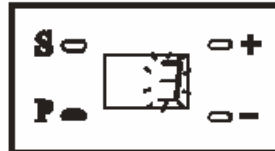

Mikor a kapu megáll nyomja meg a "P" gombot kétszer.

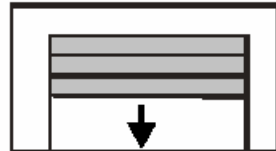

A kapu automatikusan bezár.

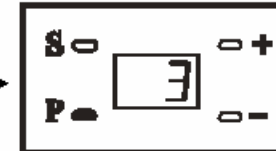

Nyomja meg a "P" gombot a beállítások elmentéséhez.

E4. Fotocella beállítások

A gyári beállítás szerint az infra sorompó funkció inaktív. Ha nem akar Infra sorompót telepíteni, akkor ezzel a programozási lépéssel nem kell foglalkoznia.

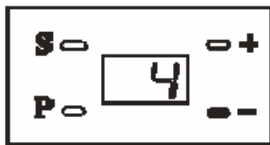

Nyomja meg a "-" gombot, míg nem a kijelzőn a "4" szám látható



Nyomja meg a "P" gombot. Ekkor a "4" szám el kell kezdjen villogni

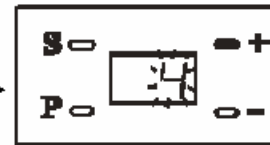

Nyomja meg a "+" gombot az infra sorompó funkció aktiválásához. A vezérlés egy BEEP hangjelzést ad

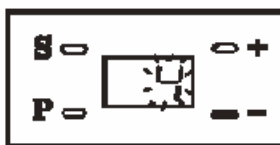

Nyomja meg a "-" gombot abban az esetben, ha ki akarja kapcsolni az infra sorompó funkciót. A vezérlés két alkalommal BEEP hangjelzést ad

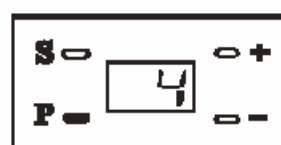

Nyomja meg a "P" gombot a beállítások elmentéséhez

E5. Infra sorompó teszt

Ha nincs fotocella telepítve, akkor ne hajtsa végre az infra sorompó tesztet, csak nyomja meg a „-” gombot kétszer a következő programozási lépésre ugráshoz.

Az infra sorompó teszt segítségével leellenőrizheti, hogy az infra sorompók megfelelően működnek-e. Mindezt a nélkül, hogy kilépne a programozási módból.

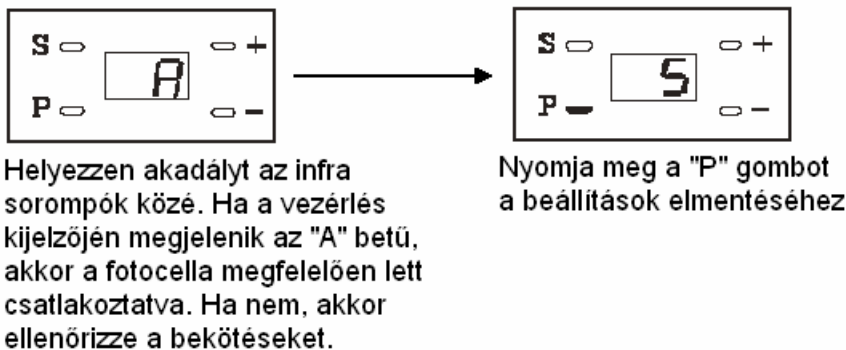
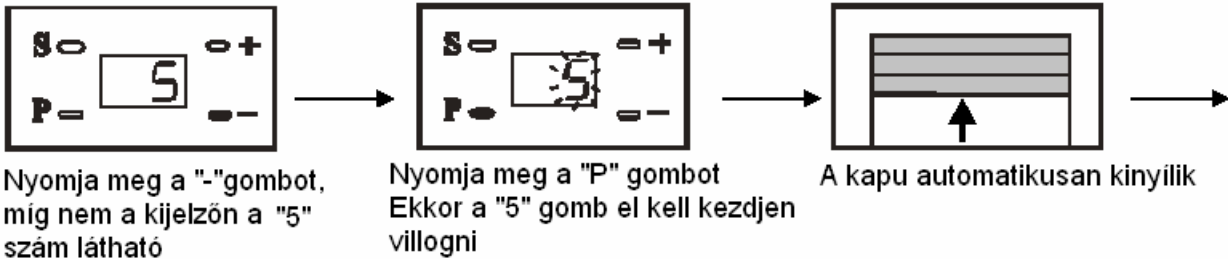

E6. Rácsukás elleni védelem

A gyári beállítás szerint ha a kapu rácsuk egy tárgyra, akkor azt közepes erősséggel megnyomja, és a közepes erő elérésekor visszanyit. Gyári beállítás: 3

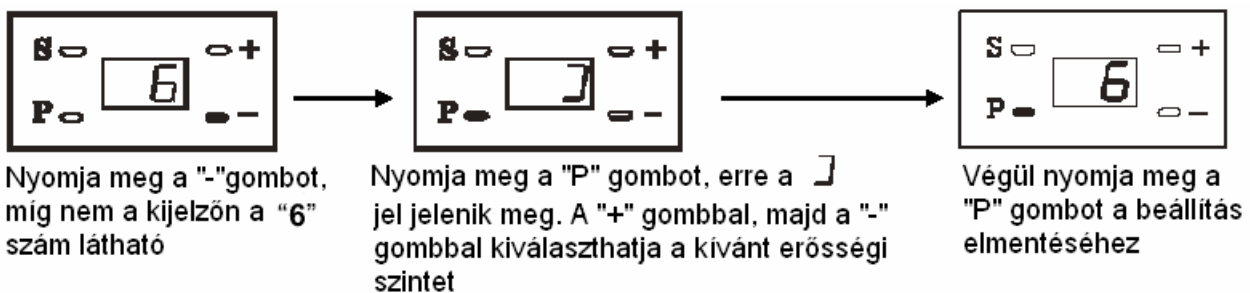

A rácsukás elleni védelem erősség állító a következő skála szerint állítható

A skála erősségi fokozata balról jobbra a nyíl irányába nő



Gyári beállítás

E7. Garázs kapu nyitva maradt riasztás jelzés

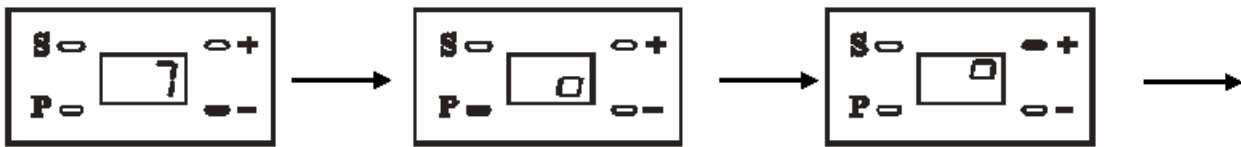

Nyomja meg a "-" gombot, míg nem a kijelzőn a "7" szám látható

Nyomja meg a "P" gombot

Nyomja meg a "+" gombot a riasztási funkció aktiválásához, vagy a "-" gombot a funkció kikapcsolásához

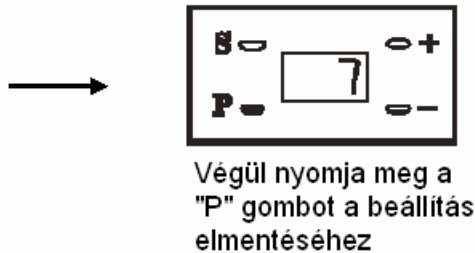

Gyári beállítás szerint a funkció ki van kapcsolva.

A funkció kikapcsolt

A funkció aktivált

E8. Automata zárás, a szünetidő beállítása

Ez a funkció gyári beállítás szerint nem aktív.



Nyomja meg a "-" gombot, míg nem a kijelzőn a "8" szám látható

Nyomja meg a "P" gombot, míg a kijelzőn a "0" szám nem látható

Nyomja meg a "+" gombot míg nem a kijelzőn az "1" látható. ekkor a szünetidő 30 másodperc

A "+" illetve a "-" gombokkal beállíthatja a szükséges szünetidőt, ami után a kapu automatikusan lecsuk. A maximális szünetidő 240 másodperc.
Szünetidő = A beállított szám X 30 másodperc

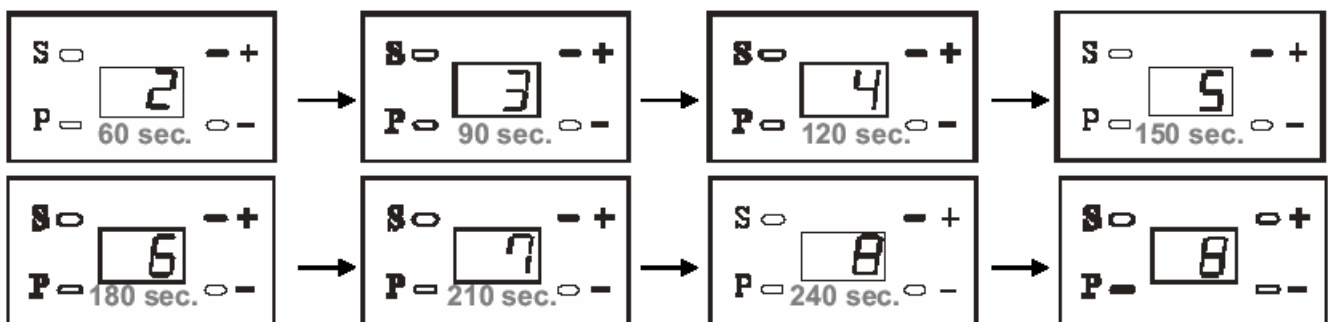

Végül nyomja meg a "P" gombot a beállítás elmentéséhez

E.9 Figyelmeztető jelzés 2000 teljes nyitás-csukás ciklus után.

Ha a funkciót aktiválja, akkor a vezérlés visszaszámolja a nyitások számát 2000 –től, és elérve a 0 –át egy hangjelzéssel jelzi a karbantartás szükségét.



Nyomja meg a "-" gombot, míg nem a kijelzőn a "9" szám látható

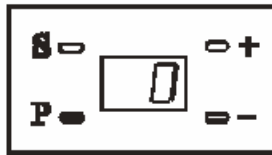

Nyomja meg a "P" gombot. A kijelzőn a "0" szám látható, ami azt jelenti, hogy a funkció nem aktív



Nyomja meg a "+" gombot míg a kijelzőn meg nem jelenik a "1" szám. Ekkor a funkció aktivált



A funkciót kikapcsolásához nyomja meg a "-" gombot. Ekkor a "0" látható a kijelzőn.

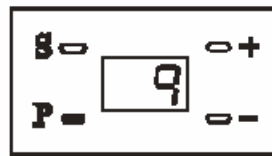

Végül nyomja meg a "P" gombot a beállítás elmentéséhez

E10. A programozási mód befejezése és kilépés

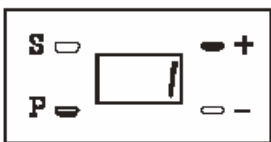

Nyomja meg a "+" gombot az "1" kiválasztásához

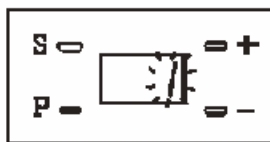

Ekkor nyomja meg a "P" gombot hosszan, kb. 8 másodpercig

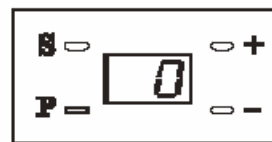

A kijelző a "0" számra vált át, ami azt jelenti, hogy a vezérlés kilépett a programozási módból normál működésbe

F) Rádiós távirányító feltanítása

F1. Feltanítás

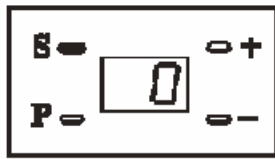

Nyomja meg az "S" gombot, míg a "00" felirat meg nem jelenik a kijelzőn

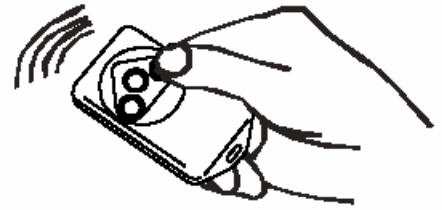
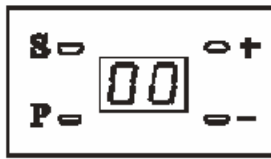

Nyomja meg a távirányító feltanítandó gombját egymás után kétszer. A kapunyitó csippanással jelzi a sikeres tanulást.

A távadó két egymás utáni megnyomásával a vezérlés vevője megtanulta a távirányítót. Ellenőrizze le, hogy a feltanított gomb működteti a garázkaput.

F2. Távirányító törlés

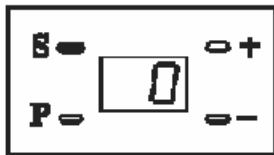

Nyomja meg az "S" gombot, míg a "00" felirat meg nem jelenik a kijelzőn

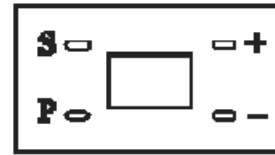
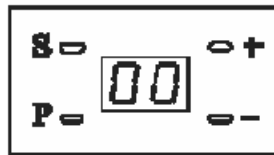

Folyamatosan tartsa nyomva az "S" gombot, míg a "00" el nem tűnik.
A garázkapunyító vezérlésből minden távirányító törölve lett.

- A művelet után az összes távirányító ki lett törölve a vezérlés memóriájából. Új távirányító feltanításához kövesse a tanítás lépéseit.
- Biztonsági okokból, ha egy távirányító elvész, akkor az összes távirányítót törölni kell, és újratanítással újrakódolni azokat.

RX443.1 Egy csatornás öntanuló rádiós vevő modul

Ha a vezérlésbe nincs beépítve a rádiós vevő modul, akkor külön hozzá kell kötni, és a tanítása is külön történik:

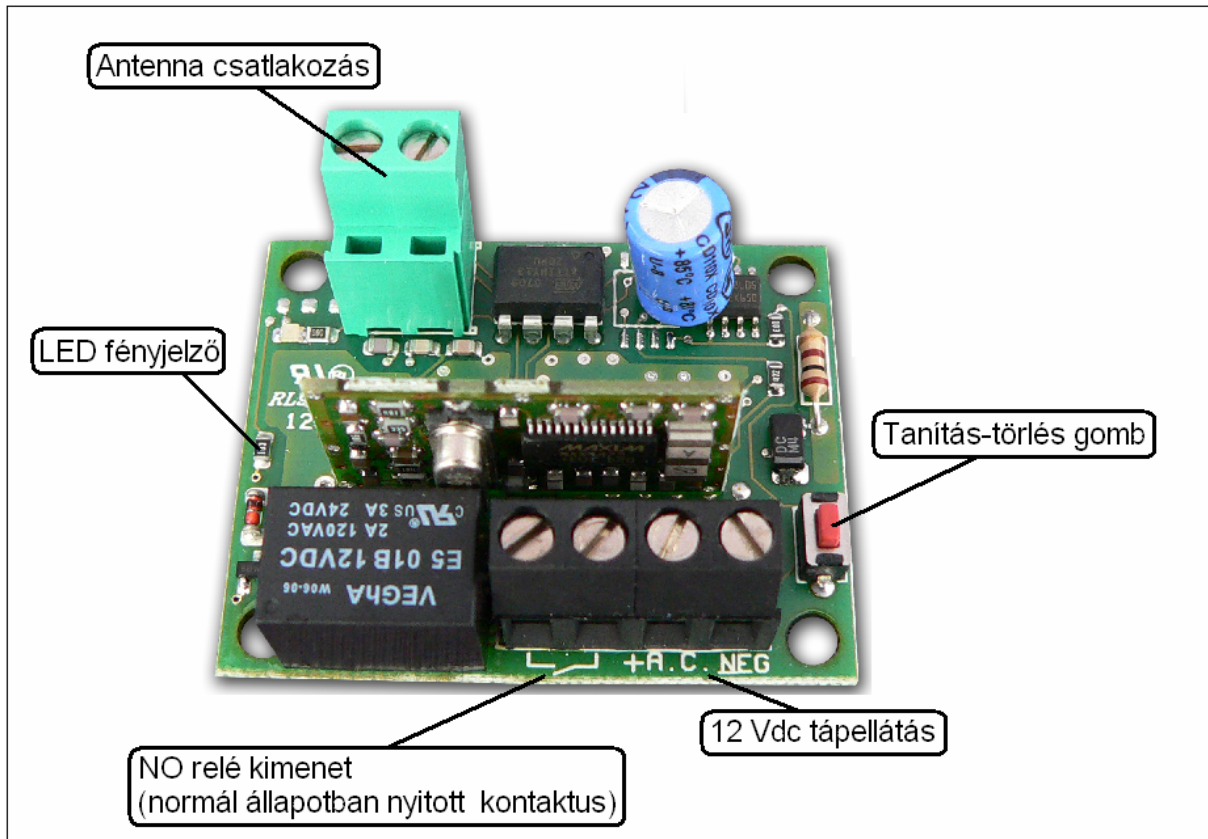

Általános jellemzés

- Ez a rádiós vevő 1 csatornás, ami azt jelenti, hogy egy relé kimenete van.
- 9 különböző kód megtanulására képes.
- A 9 különböző kódot a távirányító DIP kapcsolósorral lehet beállítani.
- Ugyan azzal a DIP kapcsolósorállással (kóddal) több távirányító is feltanítható.
- Ha a távirányító nem DIP kapcsolós, akkor a távirányítóban van egy kód generátor, ami automatikusan véletlenszerű kódot generál (16.000.000 kombináció).
- A rádiós vevő modulnak 12 Vdc tápellátást kell adni.

PROTEC LIBRA kapumozgató motor vezérléséhez illesztése:

- A rádiós vevő modulnak 12 Vdc tápellátást kell adni a vezérlés 12 Vdc kimenetéről. A 12Vdc kimenet mind az infra sorompónak, mind a rádiós vevő modulnak biztosítja a tápellátást.
- Az NO relé kimenet kontaktussal ad vezérlő jelet a vezérlésnek a NYITÁS – MEGÁLLÍTÁS - CSUKÁS – MEGÁLLÍTÁS parancsok végrehajtására.

Távírányítók feltanítása

Az előzetesen feltanított teszt kódot törölni kell a vevőből tanítás előtt. A kódok törlése a következő fejezetben olvasható.

- A távírányító DIP kapcsolósorával állítson be egy eredeti kombinációt. Kerülje az összes bekapcsolt vagy az összes kikapcsolt állásokat. Ha a távírányító nem DIP kapcsolós, akkor egy kód generátor automatikusan véletlenszerű kódot generál (16.000.000 kombináció).
- Nyomja meg a távírányító feltanítani kívánt gombját. Ekkor a vevő LED felvillan.
- Nyomja meg 4 másodperctől rövidebb ideig (1-2 másodpercig) a Tanítás-törlés piros színű gombot a vevőn. Ezzel a vevő eltárolja a kódot.
- A kód eltárolása után a vevő LED kialszik. A vevő most már működtethető a távírányító feltanított gombjával.
- Ellenőrizze, hogy a távírányító valóban működteti a vevőt. Nyomja meg a távírányító feltanított gombját. A vevőn a LED fel kell villanjon, a relének pedig kapcsolnia kell.
- További kód feltanításához ismételje meg az eddigi procedúrát.

Távírányító kódok törlése

- Nyomja meg a távírányító azon gombját, melyet törölni akar a vevőből. Ekkor a vevő ellenőrzi, hogy a kód melyik helyen van. Ha a törölni kívánt kód az 1. tárolási helyen van, akkor a vevő LED fényjelző egyszer villan fel, ha a törölni kívánt kód a 2. tárolási helyen van, akkor a vevő LED kétszer villan fel. stb. folytatva a 9. kódtárolási helyig. Jegyezze meg, hányszor villant fel a vevő
- A vevő Tanítás-törlés piros színű gombjával keresse végig a kódtárolási helyeket. Ha egyszer nyomja meg a gombot, akkor az első tárolási helyen áll, ha kétszer egymás után, akkor a második tárolási helyen, stb. 9-ig. A LED fényjelző villanással jelzi, hogy az adott tárhely üres vagy foglalt. Egy villanás jelentése foglalt, két villanás jelentése üres.
- Egy tárhely törléséhez lépjen a Tanítás-törlés megfelelő számú megnyomásával a tárhelyre, és nyomja meg a Tanítás-törlés gombot hosszan és folyamatosan, míg a LED 3 x egymás után felvillan. Ezzel a kód törölve lett.
- A kódokat csak egyenként lehet törölni. További kód törléséhez ismételje meg a fenti műveletet.
- Ha nincs további törölhető kód, azt a vevő úgy jelzi, hogy a Tanítás-törlés gomb megnyomására a LED 3 x egymás után felvillan.

Ajánlott lehet jegyzetet készíteni a felhasználókhöz rendelt kódtárolási hely számáról, és így nem kell a távirányító ahhoz, hogy törölni lehessen a távirányítóhoz tartozó pozíciót.

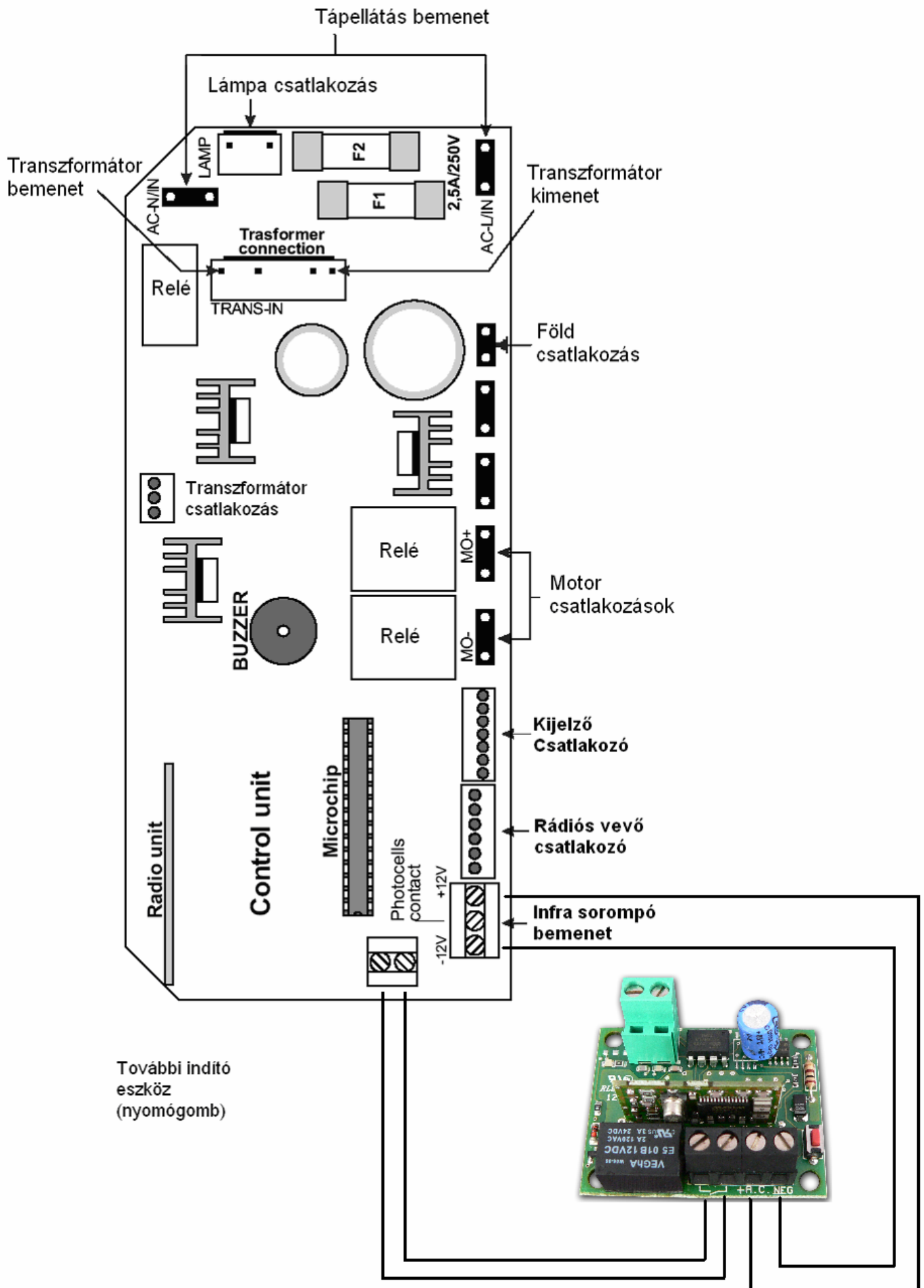

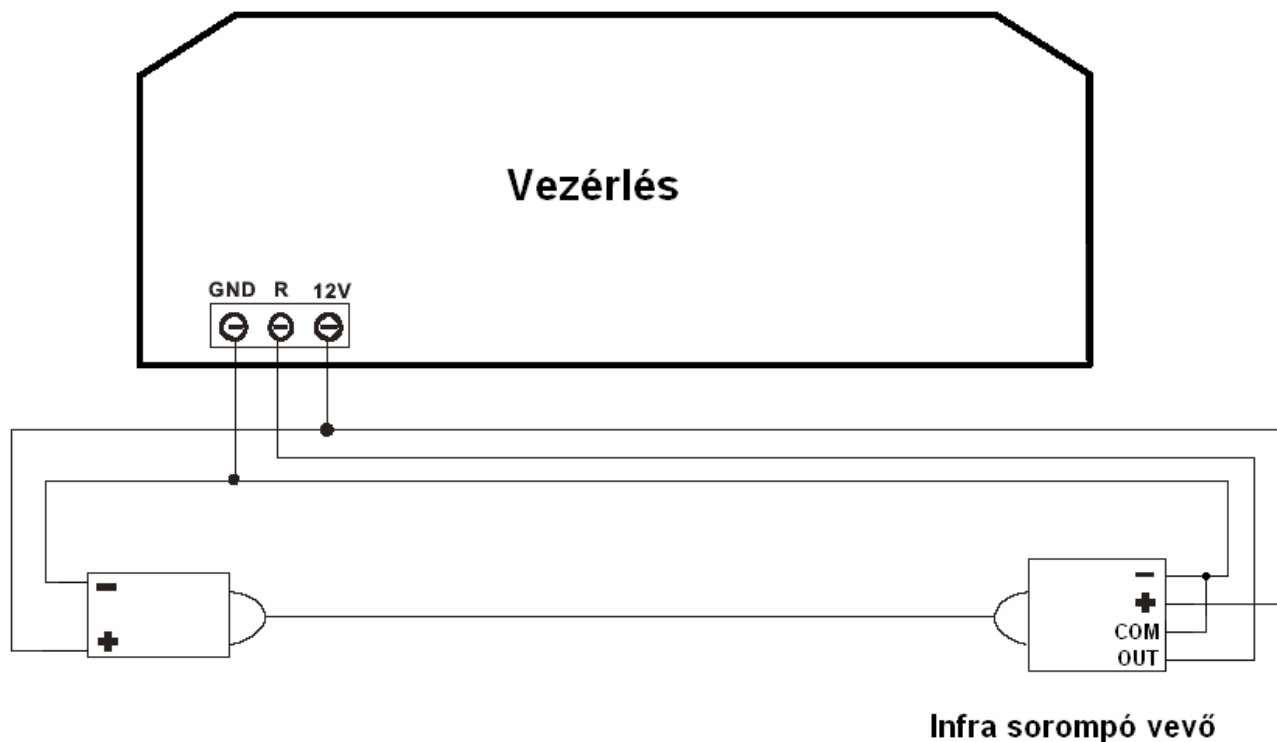

Figyelem!

A garázkapu csukásakor ha az infra sorompó akadályt észlel, akkor azonnal megállítja a csukást. Nyitáskor azonban nincs hatása!

Karbantartás

A LIBRA illetve a LIBRA Plus garázkapu mozgató berendezések felhasználó barát termékek, és csak nagyon csekély karbantartási igényük van.

A készülék használata előtt, és időszakosan ellenőrizze, hogy a garázkapu fizikailag könnyen fut. Ezt úgy tudja megtenni, hogy kézi működtetésbe rakja a berendezést, és fel-le mozgatja a kaput a csukott pozíciótól a nyitott pozícióig és vissza. Ekkor azt is ellenőrizni kell, hogy a kiegyensúlyozó rugók egyensúlyban tartják e a kaput.

Időszakosan ellenőrizze, a nyitás és zárás végállásoknál áll meg a motor

Időszakosan ellenőrizze a csavarokat, rögzítéseket, és felfogatásokat, hogy fixek, szilárdak.

Kézi kioldó szerkezet

A kioldó szerkezetre tápellátás kieséskor, vagy egyéb különleges esetben lehet szükség.

Tápellátás hiányakor nyitáskor vagy zárás közben a kapu megáll. Mikor a tápellátás visszajön, egy gombnyomásra a kapu lecsuk.

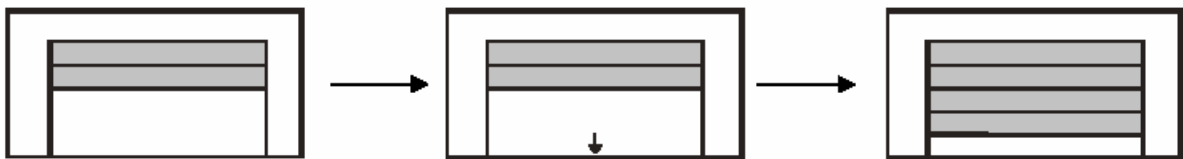

Tápellátás hiányakor a kapu megáll.

Mikor ismét van tápfeszültség, egy indítás parancsra a kapu csukást indít.

A kapu az előre beállított végállásnál megáll.

Kioldás

- Húzza meg a kioldó kötelet, ami kiakasztja a hordozó szánt.
- A kapu most már kézzel működtethető.

Visszaakasztás

- Húzza meg a kioldó kötelet, ami visszaakasztja a hordozó szánt.
- Most adjon egy zárás vagy nyitás parancsot.
- A hordozó szán automatikusan visszakattan a lánchajtásra.

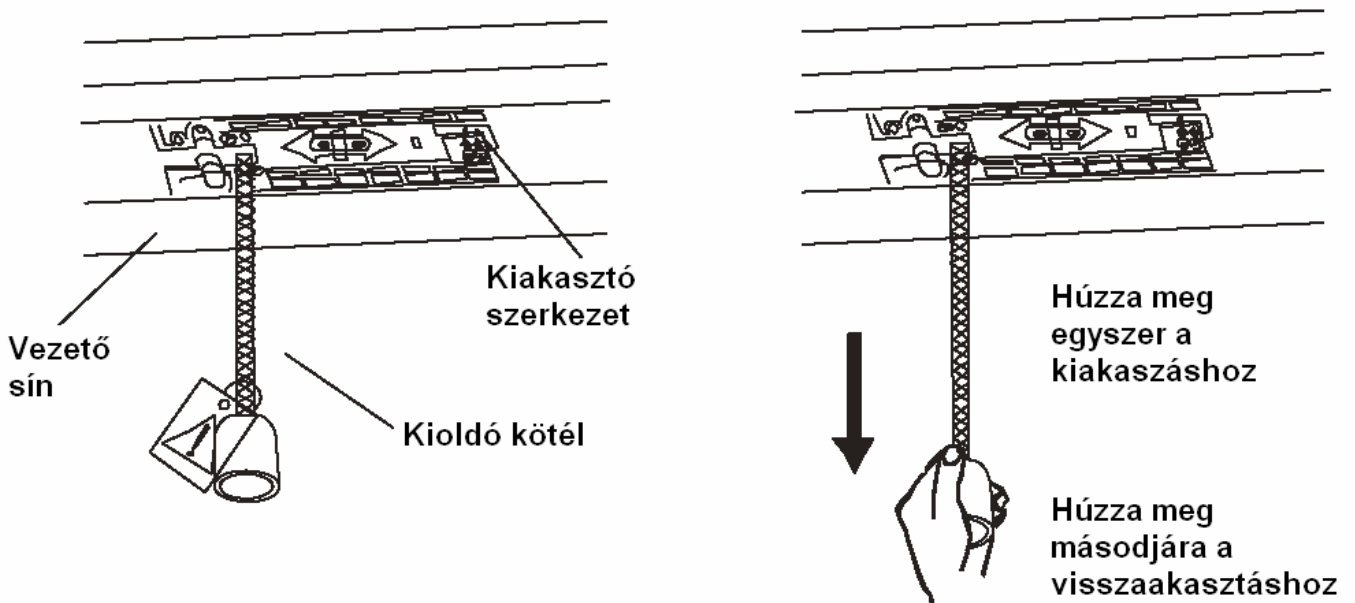

Hiba kezelés		
Jelenség	Probléma forrása	Javasolt megoldás
A garázskapu mozgató nem működik	Nincs tápellátás Kiegett egy biztosíték	Ellenőrizze, hogy a lakásban van e áram. Ha van, akkor hívjon a szakembert
A távirányító nem vezérli a kaput	A távirányító elem lemerült A feltanítás nem sikeres	Tanítsa újra a távirányítót Cseréljen elemet (megegyező típusú elemet használjon)
A távirányító hatótávolsága rövid	A távirányító elem merült	Cseréljen elemet (megegyező típusú elemet használjon)
A lánc mozog, de a kapu nem mozdul	A hordozó szán nem kattant vissza a láncre	Ismételje meg a kézi működtetésbe rakás, visszazárás műveleteit.
A figyelmeztető hangjelzés nem akar abba maradni	A kapu elérte a 2000 visszazámlálást.	Hívjon karbantartásra szakembert. Végezzen egy teljes nyitás-csukás ciklust
A garázskapu nem megfelelő pozícióban áll meg	Beállítási probléma	Meg kell ismételni a programozást. Hívjon szakembert.
A kapunyitó nem megfelelően működik. A kijelzőn a „H” betű látható	A vezérlés túl magas páratartalom miatt nem képes megfelelően működni.	Ki kell szárítani a helységet. Továbbá hívjon szakembert a vezérlés kiszárításához
A kapu hirtelen megáll, vagy akadozik, és a kijelzőn az „F” betű látható	A kiegyensúlyozó rugóval probléma adódott. A kapu útjába fizikai akadály került A tápellátás feszültsége nem stabil	Hívjon szakembert a rugó megjavításához Távolítsa el az akadályt A 6. programozásban erősebbre kell állítani a motor húzás-tolás nyomatékát
Mikor a berendezés működik nagy zaj hallható	Nincs elegendő kenőanyag a láncon	Hívjon szakembert a lánc beolajozásához.
A lánc zajos és ki van lazulva	A lánc kinyúlt, mert hosszú időn keresztül kenőanyag nélkül volt használva.	Hívjon szakembert. A láncon utána kell húzni a 2. oldalon látható ábra szerint, és a láncot el kell látni kenőanyaggal.

Figyelem! Az elektromos bekötésekhez és a vezérléshez csak szakember foglalkozhat. Elektromos áramütés veszélye!