



Acélajtók

Funkciós ajtók családi házakhoz és épületekhez

HÖRMANN





TARTALOM

6	Erős érvek a Hörmann mellett
10	KSI Thermo46 biztonsági ajtó
12	KSI 40 biztonsági ajtó
14	MZ Thermo46 / MZ Thermo65 többcéľű ajtó
16	MZ többcéľű ajtó
18	HH30-A1 tűzgátló ajtó
20	HH30 OD multifunkciós ajtó
22	WAT 40 tűzgátló és biztonsági ajtó
24	ZK beltéri ajtó
26	OIT 40 beltéri ajtó
28	Kialakítások
29	Színek és dekorfelületek
30	Acéltokok
32	A méretek áttekintése
34	Méretezés
38	A méretek áttekintése, tokok
39	Falcsatlakozások
40	Beltéri ajtók
42	A termékprogram áttekintése

Az ábrázolt színek és felületek nyomdatechnikai okokból eltérhetnek a valóságostól.

Törvényileg védve. Az utánnyomás, kivonatossan is, csak a beleegyezésünkkel megengedett. A változtatások jogát fenntartjuk.

* akár 49 %-kal jobb az MZ Thermo65 ajtó hőszigetelése, mint egy hagyományos többcéľű ajtóé

Termékek címloldal (balról): HH30-A1 tűzgátló ajtó RAL 9002 törtfehér színben, KSI Thermo46 külső biztonsági ajtó RAL 7016 antracit színben.

◀ ZK beltéri ajtó és MZ Thermo46 többcéľű ajtó RAL 9016 fehér színben



Minden helyiséghez a megfelelő ajtó – garantált biztonság

Akár új építés, akár felújítás, a Hörmann minden családi és társasházhoz, iskolához és közintézményhez, valamint ipari és kisipari épülethez a megfelelő funkcióval rendelkező ajtót kínálja: a biztonsági ajtók mellett bejárati és mellékbejárati ajtók, a fűtési helyiségekhez tűzgátló ajtók, a munka- és gazdasági területekhez többcélú ajtók, valamint az irodákhoz és iskolákhoz beltéri ajtók is megtalálhatók a Hörmann acélajtó kínálatában, ahol garantáltan megtalálja álmai ajtaját. A következő oldalakon fedezze fel kiváló minőségű acélajtóink minden előnyét és funkcióját, valamint az egyedi kialakítási lehetőségeiket is.



Társasházak



Iskolák és hivatalok



Ipari és kisipari vállalatok

Az egyes ajtók osztályozása gyors áttekintést kínál arról, hogy egy adott ajtó az egyes funkcióknál hogyan teljesít – az értékelés a legalkalmasabb (★★★★★ / 5 csillag) és a nem alkalmas (nincs csillag) között változik.

„Egy jó névért meg kell dolgozni.”

August Hörmann

A cégalapító szándéka szerint a Hörmann névvel valódi márkaminőséget kap a termékekre vonatkozó széleskörű szakismerettel együtt. A családi vállalkozás – mint az építési elemek specialistája – több mint 80 éves tapasztalatra tekint vissza, és a kezdetektől megértő partner az építkezés és felújítás területén.

Nem mellesleg a Hörmann cég az ajtók területén Európa legsikeresebb gyártójának számít. Mindez jó érzéssel tölti el a vevőt a Hörmann ajtó megvásárlásakor.



1 Minőségi termékek Németországból

Az ajtó szerkezetét a Hörmann cég saját maga fejleszti és gyártja. Magasan képzett munkatársaink intenzíven dolgoznak az új termékeken, az állandó továbbfejlesztéseken és a részletek javításán. Így szabadalmakat és páratlan megoldásokat dobunk piacra. Hosszan tartó, valós feltételek melletti tesztelés gondoskodik a **bevált sorozatgyártású termékek Hörmann-minőségéről.**



2 Ajtók több generáció számára

Termékeink kitűnnek a kompromisszumok nélküli minőségbiztosításukkal. Ezért **a Hörmann funkcionális ajtó előnyeit hosszú éveken át élvezheti otthonában.**



3 Szem előtt tartjuk a jövőt

A Hörmann jó példával szeretne elől járni. Emiatt a vállalat **energiaigényének 100 %-át zöldáramból fedezi.** Emellett egy tanúsított, intelligens energiagazdálkodási rendszer bevezetésének köszönhetően évente több tonna CO₂-t takarít meg. Továbbá a Hörmann nagy hangsúlyt fektet arra, hogy termékei a tartós építést szolgálják.



4 Akár 49 %-kal jobb hőszigetelés

Szeretne a pince és a mellékbejárat ajtaján is olyan hőszigetelést, mint a bejáratú ajtón? Akkor a KSI Thermo46 biztonsági ajtóink, valamint az MZ Thermo46 és az MZ Thermo65 többcélú ajtóink jelentik az Ön számára a jó választást: **az MZ Thermo65 akár 49 %-kal jobb hőszigeteléssel rendelkezik, mint a hagyományos többcélú ajtók.** Bővebb információkat a 10 – 11., illetve a 14 – 15. oldalon talál.

5 RC 2 betörésgátló biztonsági felszereltség

A KSI 40 / KSI Thermo46 biztonsági ajtókkal, valamint a WAT 40 tűzgátló és biztonsági ajtókkal **alapkivitelben ellenőrzött, RC 2 betörésgátló biztonsági felszereltséghez jut.** Azaz Ön még nagyobb biztonságban lesz saját lakásában. A HH30 OD multifunkciós ajtóhoz ez a felszereltség opcionálisan, kiegészítő funkcióként kapható.





6 VarioFix acél befoglalótok

A Hörmann VarioFix acél befoglalótokjai esetén az akár 20 mm-es falvastagsági túrés sem jelent problémát: a felújításoknál vagy akár az új építésekénél jelentkező falvastagsági különbségeket egyszerűen kiegyenlíti az állítható díszfal. Így a szerelés olyan egyszerű, mint egy fatok esetén, ráadásul az állítható acél befoglalótok hosszú élettartamú és dizájnos is. **A magas ellenálló-képesség és az elegáns kialakítás, valamint a fatok szerelési elvével kombinált, látható összeillesztés nélküli megjelenés párosítását csak a VarioFix tok nyújtja.** A tokkivitelekről bővebb információkat a 30 – 31. oldalon talál.



7 PortaMatic ajtószárny-meghajtás

Ön mozgáskorlátozott vagy egyszerűen **több kényelemre vágyik?** Akkor szerelje fel bejárati ajtaját az innovatív PortaMatic ajtószárny-meghajtással. Ez lehetővé teszi az ajtók **automatikus nyitását vagy zárását** egy kézi adóval vagy egy gombbal, és az Ön számára **az életminőség egy újabb darabját jelenti.**



KSI Thermo46

Magas biztonság és a legjobb hőszigetelés

A termikusan elválasztott ajtólapnak köszönhetően a KSI Thermo46 biztonsági ajtó maximális hőszigetelést biztosít, valamint csökkenti a fűtött helyiségek acélajtóin gyakran fellépő vízkicsapódás veszélyét. Az RC 2 betörésgátló biztonsági felszereltséggel otthonában biztonságban érezheti magát. Ezt a minőségi ajtót javasoljuk pincék, melléképületek és garázsok kültéri nyílászárójaként.

Betörésgátlás	★★★★★
Hőszigetelés	★★★★★
Hangszigetelés	★★
Tűzgátlás	
Füstgátlás	
Igénybevétel	★★★★★
Alaktartóság	★★★★★



Rövid termékismertető

Kültéri ajtó

a következő célra:

- pincék
- fűtött melléképületek
- a lakásba bejárattal rendelkező garázsok

Beépítésre kész ajtóelem

Az ajtólap és a tok termikusan el van választva, horganyzott és lakkozott, fehér színben (hasonló, mint a RAL 9016)

1-szárnyú

RC 2 betörésgátló

a DIN EN 1627 szabványnak megfelelően a pánttal ellentétes oldalon

Hőszigetelő

$U_D = 1,1 \text{ W}/(\text{m}^2 \cdot \text{K})$

Olyan hőszigetelés, mint a bejárati ajtónál

Az energiamegtakarítás napjaink egyik fontos témája a lakóházak esetében. A KSI Thermo46 biztonsági ajtó **a termikusan elválasztott, PU-habbal töltött ajtólapnak**, a termikusan elválasztott toknak és küszöbnek, valamint a négy oldali dupla tömítésnek köszönhetően nagyfokú hőszigetelést biztosít. Ezáltal a KSI Thermo46 ajtók olyan hőszigetelési értékkel rendelkeznek, melyet egyébként csak a bejárati ajtóknál találunk.

Biztonság alap kivitelben

A pincék és mellékbejáratok gyakran biztonsági szempontból gyenge pontok. A KSI Thermo46 ebből a szempontból is a legjobb választást jelenti: 2 kónuszos lengőretesz befordul, 2 kiegészítő biztonsági csap és 1 zárretesz betolódik a tok zárlemezébe, és az ajtót erősen a tokhoz húzza. A pántoldalon lévő 3 további biztonsági csap és a 3 görgős pánt gyakorlatilag lehetetlenné teszi az ajtó kiemelését.



A KSI Thermo46 biztonsági ajtó 46 mm vastag ajtólapal és igen jó, akár $1,1 \text{ W}/(\text{m}^2 \cdot \text{K})$ értéket is elérő hőszigetelési értékkel rendelkezik.

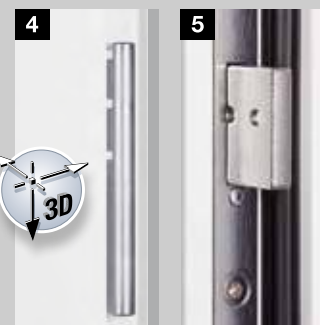

Három dimenzióban állítható görgős pántok az ajtó könnyű kezeléséhez

Zárretesz az alap kivitelű biztonságért

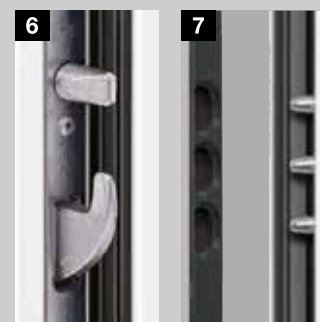

Forgónyelves reteszelés biztonsági csappal

Biztonsági csap a pántoldalon



Színek és dekorfelületek 29. oldal

A méretek áttekintése 32. oldal

* akár 30 %-kal jobb hőszigetelés, mint egy hagyományos biztonsági ajtónál



KSI 40

Bevált klasszikus a jobb biztonságért

A pincebejáratok, a melléképületek és a garázsok gyakran még régi ajtókkal vannak ellátva, melyek másodpercek alatt feltörhetőek. Gondolja csak meg: ha a pinceajtó nyitva van, akkor már az egész házba be tudnak menni. Ezen területekre ezért a KSI 40 biztonsági ajtót javasoljuk, amely alap kivitelben rendelkezik biztonsági felszereltséggel.

Betörésgátlás	★★★★★
Hőszigetelés	★★★
Hangszigetelés	★★
Tűzgátlás	
Füstgátlás	
Igénybevétel	★★★★★
Alaktartóság	★★★★★
Fekete csillagok: alap kivitel	
Szürke csillagok: opcionális felszereltség	



Rövid termékismertető

Kültéri ajtó

a következő célra:

- pincék
- nem fűtött melléképületek
- szabadon álló garázsok

Beépítésre kész ajtóelem

Az ajtólapok és a tokok alapkivitelben horganyzott és porszórt kivitelűek, fehér színben (hasonló, mint a RAL 9016)

1-szárnyú

RC 2 betörésgátló

a DIN EN 1627 szabványnak megfelelően a pántoldalon és a pánttal ellentétes oldalon

Hőszigetelő

$U_D = 1,7 \text{ W}/(\text{m}^2 \cdot \text{K})$

Hanggátló

Rw kb. 31 dB
alapkivitelben dupla ajaktömítéssel
Rw kb. 32 dB
opcionális süllyeszthető padlótömítéssel

III. klímaosztály

RAL-RG 426 szerinti

S igénybevételi osztály

RAL-RG 426 szerinti



Színek és dekorfelületek 29. oldal

A méretek áttekintése 32. oldal

Stabil ajtólap

A KSI 40 kettős falú, 40 mm vastag ajtólap, 3 oldalú vastagfalccal és kétoldalas acéllemezzel (0,8 mm) rendelkezik. Az ajtólap stabilitását körbefutó erősítő keret és teljes felületen ragasztott ásványgyapot-betét biztosítja. A 3 oldalú EPDM tömítés és a kettős ajaktömítés (alsó lezárásként alumínium félköríves küszöbvel) pedig gondoskodik a megbízható tömítésről. Emiatt az ajtó működésére és tömítettségére mindig hagyatkozhat. A Hörmann ezt az ajtót teljes elemként, tokkal együtt kínálja.

Magas fokú biztonság

A KSI 40 által alapkivitelben nyújtott biztonsággal családjával együtt nyugodtan alhat: az ajtó húzással és felfúrással szemben védett biztonsági kilincsvasalattal rendelkezik. A pántoldali, masszív acélcsapok révén a kiemelés gyakorlatilag lehetetlen. A KSI 40 ajtók pántoldalát és pánttal ellentétes oldalát a DIN EN 1627 európai szabvány szerint vizsgálták, és a 2. ellenállási osztályba sorolták őket.



1,5 mm vastag tok körbefutó tömítéssel



3 részes pánt (alapkivitelben)

Három dimenzióban állítható VX pántok (igény esetén)



Húzással és felfúrással szemben védett biztonsági kilincsvasalat



Zárretesz az alapkivitelű biztonságért



Masszív, acél biztonsági csapok a pántoldalon



MZ Thermo65 / MZ Thermo46 Termikusan elválasztott kültéri ajtók a legjobb hőszigetelési értékekkel

Többcélú ajtóinkban nem csak rendkívül robusztus minőségük meggyőző. A termikus elválasztásnak köszönhetően ezek az ajtók akár 49 %-kal jobb hőszigetelést biztosítanak, valamint csökkenti a fűtött helyiségek acélajtóin gyakran fellépő vízkicsapódás veszélyét. Az ajtók választhatók üvegezéssel vagy anélkül is, valamint rengeteg különféle színben és dekorfelülettel.

Betörésgátlás

★ ★

Hőszigetelés

★ ★ ★ ★ ★

Hangszigetelés

★ ★

Tűzgátlás

Füstgátlás

Igénybevétel

★ ★ ★ ★ ★

Alaktartóság

★ ★ ★ ★ ★



Rövid termékismertető

Külséri ajtó

a következő célra:

- pincék
- fűtött melléképületek
- a lakásba bejárattal rendelkező garázsok
- munkaterületek és hobbihelyiségek

Beépítésre kész ajtóelem

Az ajtólap és a tok termikusan el van választva, horganyzott és lakkozott, fehér színben (hasonló, mint a RAL 9016)

1-szárnyú

Hőszigetelő

MZ Thermo65

THP 011: $U_D = 0,87 \text{ W}/(\text{m}^2\cdot\text{K})$

THP 051: $U_D = 1,0 \text{ W}/(\text{m}^2\cdot\text{K})$

MZ Thermo46

TPS 011: $U_D = 1,1 \text{ W}/(\text{m}^2\cdot\text{K})$

TPS 021: $U_D = 1,4 \text{ W}/(\text{m}^2\cdot\text{K})$

TPS 051: $U_D = 1,6 \text{ W}/(\text{m}^2\cdot\text{K})$

Üvegezés, TPS 021 / 051

2-szeres szigetelő üvegezés (24 mm) akár kb.

$1,4 \text{ W}/(\text{m}^2\cdot\text{K})$ U-értékkel,

műanyag üvegező kerettel

Hőszigetelés magas szinten

Az MZ Thermo65 / MZ Thermo46 többcélú ajtókkal tartósan csökkentheti a hőveszteséget. Az ajtólapok PU-habtöltéssel rendelkeznek, a tok és a küszöb termikusan el van választva. A mind a négy oldalon körbefutó kettős tömítéssel az ajtó maximálisan tömített, és akár 49 %-kal nagyobb hőszigetelést nyújt, mint a hagyományos többcélú ajtók.

Stabilitás és funkcionalitás

Teljesen kitöltött ajtólapjával a

MZ Thermo46 / MZ Thermo65 rendkívül stabil és robusztus. A három dimenzióban állítható görgős pántoknak köszönhetően az ajtó optimálisan beállítható.

Üvegezéssel vagy anélkül

Annak érdekében, hogy a nap fényét például a munkaterületekre vagy a hobbihelyiségbe is beengedhesse, az MZ Thermo46 igény esetén üvegezéssel is ellátható. A biztonsági üveggel ellátott, 2-szeres szigetelő üvegezésnek köszönhetően még az üvegezett változatok kiváló hőszigetelést biztosítanak a külső és belső terek között.



A 65 mm vastag ajtólapal rendelkező MZ Thermo65 többcélú ajtó különösen jó, akár $0,87 \text{ W}/(\text{m}^2\cdot\text{K})$ U_D -értékével elsőosztályú hőszigetelést nyújt.



A 46 mm vastag ajtólapal rendelkező MZ Thermo46 többcélú ajtó az akár $1,1 \text{ W}/(\text{m}^2\cdot\text{K})$ hőszigetelési értékével tűnik ki.



Roundstyle üvegezőkeret a TPS 021 esetén



Profilstyle üvegező keret TPS 051 esetén

3 motívumból választhat: teljes felületű ajtólapal vagy üvegezéssel.



THP 011 / TPS 011



TPS 021



THP 051 / TPS 051



MZ

Stabil és kedvező árú bel- és kültéri ajtó

Ez a – több mint négy évtized óta jól bevált – többcélú ajtó stabil, strapabíró és időjárásálló, így tökéletesen megfelel bel- és kültéren egyaránt. Az MZ ajtó egy- és kétszárnyú kivitelben, valamint kérésre üvegezéssel is kapható.

Betörésgátlás

★ ★

Hőszigetelés

★ ★ ★

Hangszigetelés

★ ★ ★

Tűzgátlás

Füstgátlás

Igénybevétel

★ ★ ★ ★ ★

Alaktartóság

★ ★ ★ ★ ★



Rövid termékismertető

Beltéri és kültéri ajtó a következő célra:

- nem fűtött melléképületek
- szerszámraktár
- raktárhelyiségek

Beépítésre kész ajtóelem

Az ajtólapok és a tokok horganyzott és porszórt kivitelűek, törtfehér színben (hasonló, mint a RAL 9002)

1- vagy 2-szárnyú

Balosan/jobbosan használható (saroktokkal)

Hőszigetelő

$U_D = 1,7 \text{ W}/(\text{m}^2 \cdot \text{K})^*$

Hanggátló

Rw kb. 39 dB*

Lehetséges kiegészítő funkciók

T30 tűzgátló*

HH30-A1 tűzgátló ajtóként 1000 x 2125 mm-es ajtóméretig (lásd a 18. oldalon)

* Üvegezés nélküli ajtóknál, saroktokkal

Stabilitás Önnel

A beépítésre kész ajtóelem a kettős falával, a 45 mm-es vastagságával, a 2 oldalon falcolt ajtólappal, a 0,9 mm-es lemezvastagsággal, az ásványgyapot-szigeteléssel és az acél erősítéssel különösen robusztus. Az ajtó a 2 acél biztonsági csappal magas biztonsági szintet nyújt. Az alsó, könnyen eltávolítható ütköző küszöbvel rendelkező ajtót a 2 mm vastag saroktok és a körbefutó EPDM-tömítés megfelelően tömíti. Igény esetén az ajtó blokktokkal és 3 oldalú EPDM-tömítéssel is szállítható.



2 mm vastag saroktok körbefutó tömítéssel

Több fényt biztosító üvegezés

A Hörmann MZ többcélú ajtó – biztonsági okokból – keskeny és kis méretű üvegezéssel is kaphatók. Ezzel a belső térben is élvezheti a nappali fény előnyeit. Ezek az ajtók alapkivitelben 7 mm-es drótüveget kapnak, igény esetén azonban 20 mm-es ISO-üveggel is ellátjuk őket 230 x 1360 mm méretig. Az üvegező keret alapkivitelben natúr színű alumínium, a belső üvegező lécek pedig a pánttal ellentétes oldalon vannak rögzítve. Opcionálisan (pl. befelé nyíló ajtóknál) az üvegező keret pántoldali üvegező léccel is kapható.



Négyszög alakú
üvegezés (opcionális)



Körüvegezés
(opcionális)



Üvegezés,
5. ábra (opcionális)





HH30-A1

Európa leggyakrabban vásárolt kazánházi ajtaja

A HH30-A1 tűzgátló ajtó már évtizedek óta nyújt biztonságot a kazánházak és az olajtartály-helyiségek számára.

Ez az ajtó a legjobb példa a Hörmann tűzvédelmi szakértelmére, s ebből Ön is profitálhat.

Betörésgátlás

★ ★

Hőszigetelés

★ ★ ★

Hangszigetelés

★ ★ ★

Tűzgátlás

★ ★ ★ ★ ★

Füstgátlás

★ ★ ★ ★ ★

Igénybevétel

★ ★ ★ ★ ★

Alaktartóság

★ ★ ★ ★ ★

Fekete csillagok: alapkitétel

Szürke csillagok: opcionális felszereltség



Rövid termékismertető

Beltéri ajtó

a következő célra:

- kazánházak
- olajtartály-helyiségek

Beépítésre kész ajtóelem

Az ajtólapok és a tokok horganyzott és porszórt kivitelűek, törtfehér színben (hasonló, mint a RAL 9002)

1-szárnyú

Balosan/jobbosan használható

Hőszigetelő

az EN ISO 12567-1 szabvány szerinti
 $U_D = 1,7 \text{ W}/(\text{m}^2 \cdot \text{K})^*$

Hanggátló

a DIN 52210 szabvány szerinti
 $R_w \text{ kb. } 39 \text{ dB}^*$

T30 tűzgátló

a DIN EN 1634 szabvány szerinti

Lehetséges kiegészítő funkciók

Füstgátló

a DIN 18095 szabvány szerinti
felső ajtócsukóval,
füstgátló tömítéssel
és alsó küszöbvel**

* Körbefutó tömítésnél

** Menekülési- és mentési utakhoz nem alkalmas

Stabil ajtólap

A kettős falú, 45 mm vastag, 2 oldalon falcolt ajtólap és a 0,9 mm-es lemezvastagság révén rendkívül stabil ajtó tűzgátló ásványgyapot-tömítéssel, acél erősítéssel és 2 acél biztonsági csappal van ellátva. A zár és a kilincsgarnitúra hengerzárhoz és szakállas kulcshoz (BB) használható, az ajtóhoz egy BB-kulcsot biztosítunk.

Beépített tűzgátlás

Az ajtónál és a fedélnél a tűzgátló anyag nem szabadon van, hanem homlokoldalon teljes szélességben burkolva és síkban együttfutó felülettel van beépítve.

Körben tömített

A 2 mm vastag saroktok és a körbefutó tömítés biztonságosan tömíti a HH30-A1 tűzgátló ajtót. Átmenő padló esetén az alsó ütköző küszöb egyszerűen eltávolítható.

HH60 Q1 tűzgátló ajtó

Magasabb tűzvédelmi követelményekhez a 4 oldalon falcolt, 65 mm-es ajtólapmal rendelkező HH60 Q1 tűzgátló ajtót javasoljuk. Az ajtók T30 tűzgátló, T60 nagyfokú tűzgátló és T90 tűzálló tűzvédelmi osztályban kaphatók.



2 mm vastag saroktok körbefutó tömítéssel



Az olajtartály-helyiségekhez tűzgátló csapóajtóként a HH30-A1 modell ajánlott.





HH30 OD

Funkcionális ajtó a garázból a házba

A garázs tűzveszélyessége miatt a törvények tűzgátló ajtót írnak elő a garázból a házba vezető átjáráshoz. A HH30 OD multifunkciós ajtó a legjobb választás erre az érzékeny területre. Igény esetén az esetleges füstgázokat is el tudja zárni, a motorindítási zaj ellen hanggátlást is tud biztosítani, és az RC 2 biztonsági csomaggal megvédi a családját a hivatlan vendégektől.

Betörésgátlás	★★★★★
Hőszigetelés	★★
Hangszigetelés	★★★★★
Tűzgátlás	★★★★★
Füstgátlás	★★★★★
Igénybevétel	★★★★★
Alaktartóság	★★★★★

Fekete csillagok: alapkitétel
Szürke csillagok: opcionális felszereltség



Rövid termékismertető

Beltéri ajtó

a következő célra:

átjárás a garázból a házba

Beépítésre kész ajtóelem univerzális saroktokkal

Az ajtólapok és a tokok horganyzott és porszórt kivitelűek, törtfehér színben (hasonló, mint a RAL 9002)

1- vagy 2-szárnyú

Hőszigetelő

$U_D = 1,5 \text{ W}/(\text{m}^2 \cdot \text{K})$

T30 tűzgátló

a DIN 4102 és az EN 1634 szabványok szerinti

Lehetséges kiegészítő funkciók

RC 2 betörésgátló**

a DIN EN V 1627 szabvány szerinti

Hanggátló*

a DIN EN ISO 717.1 szabvány szerinti
32 – 33 dB

Füstgátló

a DIN 18095 szabvány szerinti

Üvegezések***

F30 tűzgátló üveg

* A zajcsillapítási értékek üvegezés nélküli teljes felületű ajtókra és nem pórusbetonba való beépítésre vonatkoznak.

** Az RC 2 ellenállási osztály üvegezés nélküli ajtókra és nem gipszkarton falakba való beépítésre vonatkozik.

*** Vegye figyelembe: az üvegezett ajtók felső ajtócsukót igényelnek.

Teljes felületen ragasztott ajtólap

A teljes felületén ragasztott, réteges szerkezetű ajtólap különösen nagy stabilitást biztosít. Általa az ajtó mindig biztosan és teljes mértékben pontosan záródik. Tartósan sík felülete révén gyakorlatilag kizárt az ajtólap vetemedése vagy egyenetlenné válása.

Kívánság szerinti falcképzés és ajtólap-kialakítás

Alap kivitelben a HH30 OD tűzgátló ajtót vékonyfalcos kivitelben szállítjuk. Igény esetén az ajtó vastagfalcos kivitelben, a beltéri ajtókkal azonos megjelenésben, illetve a különösen elegáns megjelenés érdekében lekerekített zárású ajtólapal is kapható.

Opcionálisan üvegezéssel

Igény esetén a HH30 OD multifunkciós ajtók tűzgátló üveggel is kaphatók, így a fény is bejut. Ezek az ajtók kiegészítő felső ajtócsukóval vannak ellátva.

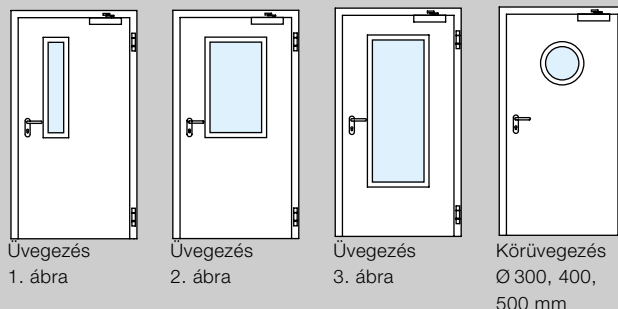

Egy tok minden faltípushoz

Az alap kivitelű univerzális saroktokkal a HH30 OD multifunkciós ajtó gyorsan, egyszerűen és rugalmasan felszerelhető. A tok az átlós vagy horgonyos rögzítésnek köszönhetően szinte minden beépítési helyzethez és faltípushoz megfelelő. A Vario B53 kiegészítőkkel az univerzális saroktok egyszerűen befoglalótokká bővíthető.



alapkivitelű vékonyfalcos kivitel



opcionális vastagfalcos kivitel



opcionális lekerekített zárású kivitel

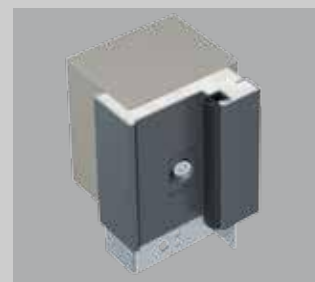

Univerzális saroktok, téglafal



Univerzális saroktok Vario B53 kiegészítőkkel, beton



WAT 40

A biztonságos lakásbejárati nyílászáró

A robusztus WAT 40 tűzgátló és biztonsági ajtó fokozott biztonságot nyújt a társasházak lakói számára. Emellett vastagfalcos kivitelű ajtólapjával és sokféle színbeli és dekorációs lehetőségével optimálisan illeszkedik a lakás beltéri ajtajaihoz.

Betörésgátlás	★★★★★
Hőszigetelés	★★
Hangszigetelés	★★★
Tűzgátlás	★★★★★
Füstgátlás	★★★★★
Igénybevétel	★★★★★
Alaktartóság	★★★★★

Fekete csillagok: alapkivitel
Szürke csillagok: opcionális felszereltség



Rövid termékismertető

Beltéri ajtó

a következő célra:

- bejárat
- a garázs és a lakótér közti átjárás

Beépítésre kész ajtóelem

Ajtólap és tok, horganyzott és lakkozott, fehér színben (hasonló, mint a RAL 9016)

1-szárnyú

RC 2 betörésgátló

a DIN EN 1627 szabvány szerinti

Hőszigetelő*

$U_D = 1,8 \text{ W}/(\text{m}^2 \cdot \text{K})$

Hanggátló*

az EN ISO 717-1 szabvány szerinti
 R_w kb. 38 dB

T30 tűzgátló

a DIN EN 1634 szabvány szerinti

Lehetséges kiegészítő funkciók

Füstgátló

a DIN EN 1634-3 szerinti, opcionális felső ajtócsukóval és aljzattömítéssel

* Csak saroktokkal együtt

Stabil és funkcionális

A WAT 40 kettős falú ajtólapal, vastagfalcos kivittel, teljes felületen ragasztott betéttel és kétoldali acéllemezzel rendelkezik, így rendkívül stabil megjelenésű. A három dimenzióban állítható pántok, a 3 oldalú tömítés és a süllyeszthető padlótömítés révén az ajtó működése és tömítettsége mindig biztosítva van.

Biztonság és tűzgátlás alap kivitelben

A WAT 40 többpontos reteszelése a húzással és felfúrással szemben védett biztonsági váltógarnitúrával és a kiemelés ellen védő 3 acélcsappal együtt magas biztonsági szintet képvisel. A legalább 30 perces tűzállóságot nyújtó tűzgátló funkcióval együtt a WAT 40 optimális választás mindenhol, ahol a tűzvédelem és a biztonság egyaránt fontos szempont.

A lakótér ajtajaival harmonizáló megjelenés

Vastagfalcos kivitelű ajtólapjával és sokféle színbeli és dekorációs lehetőségével (például természetes hatású fa megjelenésével) a WAT 40 optimálisan illeszkedik a lakás beltéri ajtajaihoz.

A garázs és a lakórész elválasztására

Alap kivitelű tűzgátló és biztonsági funkciója révén a WAT 40 optimális választás a garázs és a lakótér közti átjáróhoz.

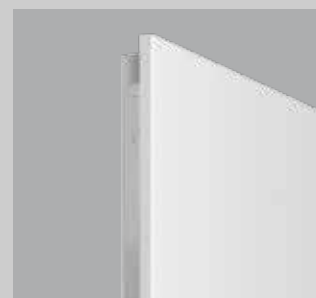

Stabil ajtólap vastagfalcos kivitelben



Húzással és felfúrással szemben védett biztonsági kilincsvasalat



Három dimenzióban állítható, horganyzott görgős pántok az ajtó könnyű kezeléséhez

3 masszív acélcsap véd a pántoldal felől való kiemelés ellen



Színek és dekorfelületek 29. oldal

A méretek áttekintése 32. oldal



ZK

A strapabíró és kedvező árú ajtó

A robusztus ZK ajtók évek óta a családi és társasházak kedvelt beltéri ajtajai. A ZK ajtó nem vetemedik, kiváló minőségű felületének köszönhetően strapabíró, ellenáll a foltoknak, így a tisztítása is könnyű. A biztos minőség – alacsony áron.

Betörésgátlás

Hőszigetelés

★ ★

Hangszigetelés

Tűzgátlás

Füstgátlás

Igénybevétel

★ ★ ★ ★

Alaktartóság

★ ★ ★ ★ ★



Rövid termékismertető

Beltéri ajtó

a következő célra:

- pincék
- gyerekszobák
- feljárat a nem beépített tetőtérbe

Ajtólap vagy egyedi beépítésre kész ajtóelem
Ajtólap és tok, horganyzott és lakkozott, fehér színben (hasonló, mint a RAL 9016)

1- vagy 2-szárnyú

Hőszigetelő

$U_D = 2,1 \text{ W}/(\text{m}^2 \cdot \text{K})^*$

Hanggátló

Rw kb. 25 dB*

III. klímaosztály

RAL-RG 426 szerinti

S igénybevételi osztály

RAL-RG 426 szerinti

* Üvegezés nélküli ajtóknál, saroktokkal

Stabil ajtólap

A kettős falú, 40 mm vastag ajtólap 3 oldalú tömítéssel rendelkezik, horganyzott acéllemezből (0,6 mm) áll és teljes felületen ragasztott papírrácsbetét tartalmaz, így kifejezetten alaktartó és erős.

Alap kivitelben jól felszerelt

A ZK beltéri ajtót beépített zárral és fixen a merevítőbetétekbe csavarozott, galvanizált horganyzású V 0020 pántfelsőkkel, de kilincsgarnitúra nélkül szállítjuk.

Tisztán ajtólapként vagy beépítésre kész tokkal

A ZK beltéri ajtók igény szerint tisztán ajtólapként vagy beépítésre kész ajtóelemként is szállíthatók, azaz teljesen felszerelve kilincsgarnitúrával, speciális saroktokkal, fehér színben.

Könnyű és csendesen záródó

Az ajtó hengerzárbetéthez előkészített, DIN 18251 szabvány 3. osztálya szerinti bevésőzárral (kulcsközépméret: 55 mm) rendelkezik. Az ajtó kellemesen könnyedén és csendesen záródik, mivel alap kivitelben műanyag zárnyelvel és acélretesszel, valamint szakállas zárbetéttel és kulccsal van felszerelve (igény esetén hengerzár is kapható).

Rugalmasan szerelhető

A magasságkiegyenlítés és az egyedileg kialakítható felülete révén a ZK ajtók tökéletes választások a pincétől a padlásig minden tér felújításához. Ezek az ajtók a meglévő szabványos tokokban, valamint minden Hörmann acéltokban (melyek a V 8000 sorozatú pántokhoz elő vannak készítve) elhelyezhetők.

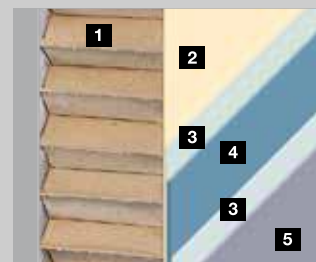

- 1 Papírrács betét
- 2 Ragasztóanyag
- 3 Horganyréteg
- 4 Acél
- 5 Porszórásos bevonat / műanyag fólia



A sima, selyemfényű ajtófelület egyedi kialakítású lehet.



Az ajtólap az alsó részén lerövidíthető. Ezzel az akár 20 mm-es magasságkiegyenlítéssel az ajtó minden felújításnál használható.

Kiegészítő felszerelések

28. oldal



Színek és dekorfelületek 29. oldal

A méretek áttekintése 32. oldal

OIT 40

Robusztus beltéri ajtó magas igénybevételhez

A kiváló minőségű OIT 40 beltéri ajtók különösen erősek, alaktartók és strapabíróak. Ezek az ajtók az iparban, a kereskedelemben, a hivatalokban, az iskolákban és a laktanyákban jelenlévő kemény mindennapi igénybevételhez ajánlottak. A különböző töltési változatokkal az ajtók a hanggátlási és hőszigetelési speciális igényeket is kielégítik.

Betörésgátlás

★★★★★

Hőszigetelés

★★★★

Hangszigetelés

★★★★

Tűzgátlás

Füstgátlás

Igénybevétel

★★★★★

Alaktartóság

★★★★★

Fekete csillagok: alapkitétel

Szürke csillagok: opcionális felszereltség



Rövid termékismertető

Beltéri ajtó a következő célra:

- irodahelyiségek
- iskolatermek
- műhelyek

Ajtólap vagy egyedi beépítésre kész ajtóelem
Ajtólap és tok, horganyzott és lakkozott, fehér színben (hasonló, mint a RAL 9016)

1- vagy 2-szárnyú

RC 2 betörésgátló
MSZ EN 1627

Hőszigetelő

$U_D = 2,1 \text{ W}/(\text{m}^2 \cdot \text{K})^*$
hosszlyukfuratot forgácslap betéttel
 $U_D = 1,7 \text{ W}/(\text{m}^2 \cdot \text{K})^*$
opcionálisan ásványgyapot betéttel, kettős ajaktömítéssel és alumínium félköríves küszöbvel

Hanggátló

R_w kb. 32 dB*
hosszlyukfuratot forgácslap betéttel
 R_w kb. 38 dB*
opcionálisan tömör forgácslap betéttel és süllyeszthető padlótömítéssel

III. klímaosztály

RAL-RG 426 szerinti

S igénybevételi osztály

RAL-RG 426 szerinti

* 1-szárnyú saroktokos és üvegezés nélküli ajtóknál

Ajtólapként vagy ajtóelemként

Az OIT 40 ajtók egyszerűen felakasztható ajtólapként vagy komplett, beépítésre kész ajtóelemként kaphatók. Az ajtólapot beépített zárral és a merevítőbetétekbe fixen becsavarozott, galvanizált horganyzású V 0026 WF pántfelsőkkel szállítjuk. Az ajtóelem kilincsgarnitúrával ellátott ajtólapból és alap kivitelben 1,5 mm vastag horganyzott és porszórt fehér színű (hasonló, mint a RAL 9016) acéllemezből készült speciális saroktokból áll.

Tokok felszereltsége

A tok 3-oldali EPDM-tömítéssel, felhegesztett pántalsókkal és tiplis falazófülekkel rendelkezik. Az ajtó kapható sarok- és befoglalótokkal, valamint blokktokkal is, de akár a már meglévő szabványos, illetve bármelyik Hörmann acéltokra is felszerelhető.

Választás szerinti rendszerű ajtópántok

Az ajtó alap kivitelben kapható, karbantartásmentes 3 részes pántokkal optimálisan beállítható. Opcionálisan három dimenzióban állítható VX-pántokkal is kapható.

Váltós bevésőzár

A zár elő van készítve hengerzár fogadásához (kulcsközép-méret 55 mm) és teljesíti a DIN 18251 szabvány követelményeit. A felszereltség része a műanyag zárnyelv és az acélretesz, valamint a szakállas zárbetét és kulcs. Kívánságra a zár akár hengerzárbetéttel is szállítható.

Acél és fa jól kombinálva: különösen erős ajtólap háromféle betétvariációval

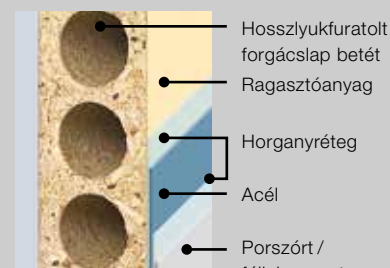

Hosszlyukfuratot forgácslap betét (standard)

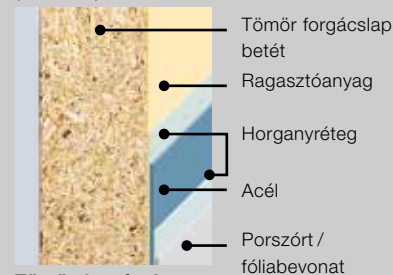

Tömör forgácslap betét (opcionálisan) a jobb hanggátlás érdekében

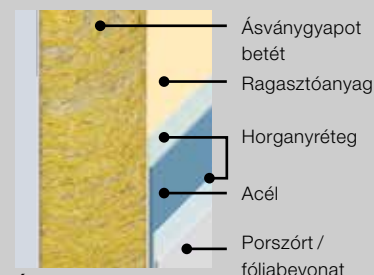

Ásványgyapot betét (opcionálisan) a jobb hőszigetelésért

Kiegészítő felszerelések

28. oldal



Színek és dekorfelületek 29. oldal

A méretek áttekintése 32. oldal

A kivitelek különösen nagy hangsúlyt kapnak

Üvegezési formák ZK és OIT 40 beltéri ajtóknál



Körüvegezés
Ø 300 vagy 400 mm,
nemesacél, szálciszolt



5. ábra szerinti üvegezés
Alumínium, eloxált,
természetes színű
(E6 / EV 1)



6. ábra szerinti üvegezés
Alumínium, eloxált,
természetes színű
(E6 / EV 1)



7. ábra szerinti üvegezés
Alumínium, eloxált,
természetes színű
(E6 / EV 1)



8. ábra szerinti üvegezés
Alumínium, eloxált,
természetes színű
(E6 / EV 1)



Masterpoint



Mastercarré



Masterligne

Az üveg az ajtóban

A ZK és OIT 40 beltéri ajtók igény esetén üvegezéssel is kaphatók az ábrázolt felépítéssel, 7 mm-es világos drót-ornamentüveggel, illetve 6 mm-es táblaüveggel vagy ragasztott biztonsági üveggel.

Helyszíni üvegezés esetén ügyeljen rá, hogy az üveglapok vastagsága 4 – 6 mm legyen. Körüvegezés csak gyárilag kivitelezhető.

Opcionális kiegészítő kivitelek ZK és OIT 40 beltéri ajtóknál

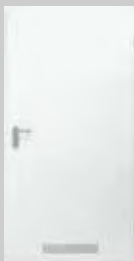

Műanyag szellőzőrácsok (455 × 90 mm)

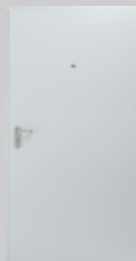

Széleslátószőgű kémlelő

Opcionális kilincsgarnitúrák a ZK és OIT 40 beltéri ajtókhöz különböző alakokban és felületekkel



Rozettás váltógarnitúra, fekete vagy fehér műanyag

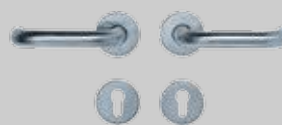

Kilincsgarnitúra nemesacél rozettával



Rövid címkés váltógarnitúra, alumínium, természetes színű, eloxált

Elébe megyünk kívánságainak

Kedvező árú színek

A Hörmann acélajtók kedvező árú színben, valamint a RAL-színskála összes színében kaphatók. A felület csúcsminőségű porszórt alapozás (kültéri ajtóknál festés), így az különösen időjárásálló és strapabíró.

Egyedi RAL-szín

Igény esetén a Hörmann acélajtói a RAL-színskála bármely színében kaphatók.

Dekor

Az ajtó természetes vagy exkluzív megjelenéséhez csúcsminőségű dekorokat kínálunk, valóság-hű fahatású felületekkel, valamint a különösen elegáns CH 703 Titan Metallic felülettel.



Fehér, RAL 9016
1) 2) 3) 4) 5)

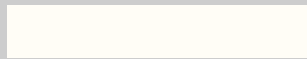

Tisztafehér, RAL 9010
4)



Szürkealuminium, RAL 9007
1) 3) 4)

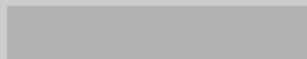

Fehéraluminium, RAL 9006
1) 2) 3) 5)

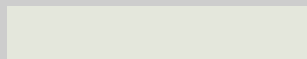

Törtfehér, RAL 9002
1) 3) 4)

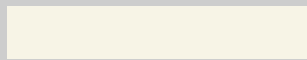

Krémfehér, RAL 9001
1) 3)

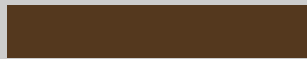

Földbarna, RAL 8028
1) 2) 3) 5)



Agyagbarna, RAL 8003
1) 2) 3) 5)



Szürke, RAL 7040
1) 2) 3) 5)



Golden Oak
1) 3) 5)



Dark Oak
1) 3) 5)



Night Oak
1) 3) 5)



WinchesterOak
1) 5)

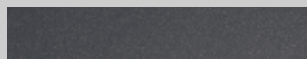

Titan Metallic CH 703
1)

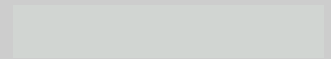

Világosszürke, RAL 7035
1) 2) 3) 4) 5)

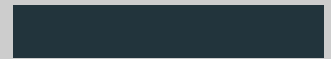

Antracitszürke, RAL 7016
1) 2) 3) 4) 5)

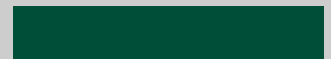

Mohazöld, RAL 6005
1) 2) 3) 5)



Galambkék, RAL 5014
1) 2) 3) 5)

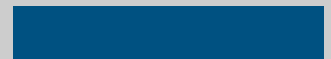

Enciánkék, RAL 5010
1) 3)



Bíborvörös, RAL 3004
1)



Rubinvörös, RAL 3003
1) 2) 3) 5)



Tűzpiros, RAL 3000
1) 3) 4)

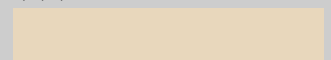

Világos elefántcsont, RAL 1015
1) 2) 3) 5)

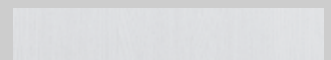

Fehér kóris
3) 5)



Világos tölgy
3) 5)



Bükk
3) 5)

Az összes szín a RAL-színskála szerint lett megadva.

Az ábrázolt színek és felületek nyomdatechnikai okokból eltérhetnek a valóságtól. A napfénynek kitett helyeken a sötét színű ajtófelületek kerürendők, mert a lehetséges hőtágulás korlátozhatja az ajtó működőképességet.

- 1) KIS Thermo46, MZ Thermo65, MZ Thermo46 esetén
- 2) KSI 40 esetén
- 3) WAT 40 esetén
- 4) HH30 OD esetén
- 5) ZK, OIT 40 esetén

Kipróbált és kedvező árú tokok

A Hörmann acéltokjai különösen robusztusak és könnyen ellenállnak egy játékautóval való „ütközésnek” vagy egy kemény tárgy nekiütődésének. A tűzihorganyzott és alapozott felület egyedileg lakkozható, így tökéletesen hozzáigazítható a használt acél- vagy faajtók megjelenéséhez. Igény esetén a tokok magas minőségű porszórt bevonattal, bármely RAL-színben kaphatók.



Rövid termékismertető

Sarok- és befoglalótok

falcolt 40 mm vastag
ajtólapokhoz

**Beépítésre kész
szabványos tokok,**
horganyzott és porszórt
alapozással, világosszürke
színben (hasonló,
mint a RAL 7035)

Kivitelek

- beépítésre kész,
hegesztett
- rejtett csavarozású

Beépítés falazata

- Téglafal
- Szerelt fal

Sarok- vagy befoglalótok

Hol szeretné a beltéri ajtót elhelyezni? A tok kiválasztása ehhez igazodik. Téglafalhoz, például pincében, elegendő egy kedvező árú saroktok. A lakóterülethez a falat körbevevő befoglalótokot ajánljuk. A szerelt falhoz való tokok mindig befoglalótokok, és ideálisak a tetőtéri szárazépítéshez.

Hegesztett vagy rejtett csavarozású

A téglafalakhoz és szerelt falakhoz készült valamennyi normál Hörmann tok beépítésre készre hegesztett vagy rejtett csavarozású – kézreállóan becsomagolva személygépjárművel történő szállításhoz –, és a lehető legjobban előkészítve a saját maga általi könnyű szereléshez.

A sokféleség az erősségünk

Biztosítjuk a tokokat Önnek, például a következőkhöz: ajtó-, ablak- vagy helyiségek közötti átjárótokok. Szegmensív, kerek ív és boltív, valamint az oldalelemek és a felülvilágítók kombinációja is lehetséges. Minden tok végleges festésű kivitelben (bármely RAL-színben) vagy elegáns nemesacél kivitelben is kapható. Örömmel adunk Önnek tanácsot.

Rugalmas, tartós és szép alakú: VarioFix tok

A Hörmann VarioFix acél befoglalótokjai esetén akár a max. 20 mm-es falvastagsági tűrés sem probléma: a felújításoknál vagy akár az új építéseknel jelentkező falvastagsági különbségeket kiegyenlíti az állítható díszfalc. Így a szerelés olyan egyszerű, mint egy fatok esetén, ráadásul az állítható acél befoglalótok hosszú élettartamú és dizájnos is. A magas ellenálló-képességet és az elegáns kialakítást a fatok szerelési elvével kombinálva csak a VarioFix tok nyújtja.



Sarok- és befoglalótokok



Rejtett csavarozású tok

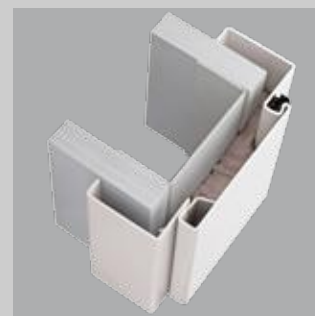

VarioFix befoglalótok

Alsó kép:

Tolóajtótok a falon futó üveg- és faajtókhoz.



ACÉLAJTÓK - A MÉRETEK ÁTTEKINTÉSE

Szabványos méretek	Kültéri ajtók				Beltéri ajtók					
	Biztonsági ajtó		Többcélú ajtó		Tűzgátló ajtó		Multifunkciós ajtó	Tűzgátló és biztonsági ajtó	Beltéri ajtó	Beltéri ajtó
	KSI Thermo46	KSI 40	MZ Thermo46/ MZ Thermo65	MZ	HH30-A1	HH60 Q1	HH30 OD	WAT 40	ZK	OIT 40
1-szárnyú ajtók										
750 × 875					●					
800 × 800					●					
875 × 875					●					
875 × 1000					●					
875 × 1250					●					
875 × 2000	■									
875 × 2125	■		■							
625 × 2000									●	●
750 × 1750				●	●					
750 × 1875				●	●				●	●
750 × 2000		●		●	●	●	●	●	●	●
750 × 2125		●				●	●	●	●	●
800 × 1800				●	●					
800 × 1875				●	●					
800 × 2000				●	●					
875 × 1750				●	●					
875 × 1800				●	●					
875 × 1875		●		●	●	●	●		●	●
875 × 2000		●		●	●	●	●	●	●	●
875 × 2125		●		●	●	●	●	●	●	●
1000 × 1875		●		●	●				●	●
1000 × 2000	■	●	■	●	●	●	●	●	●	●
1000 × 2100	■		■							
1000 × 2125	■	●	■	●	●	●	●	●	●	●
1100 × 2100	■		■							
1125 × 2000						●	●			
1125 × 2125				●		●	●		●	●
1250 × 2000				●					●	●
1250 × 2125				●					●	●
2-szárnyú ajtók										
1500 × 2000				●			●		●	●
1500 × 2125							●		●	●
1750 × 2000				●			●		●	●
1750 × 2125							●		●	●
2000 × 2000				●			●		●	●
2000 × 2125				●			●		●	●
2125 × 2125							●			
2250 × 2250							●			

Megrendeléskor kérjük megadni a nyitásirányt



DIN balos

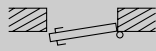

DIN jobbos

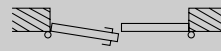

Nyílószárny DIN balos

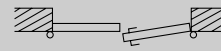

Nyílószárny DIN jobbos

Egyedi méretek	Kültéri ajtók					
	Biztonsági ajtó		Többcélú ajtó			
	KSI Thermo46	KSI 40	MZ Thermo46 / MZ Thermo65			MZ
TPS 011 / THP 011			TPS 021	TPS 051 / THP 051		
1-szárnyú ajtók						
Szélesség	■ 832 – 1250	● 625 – 1250	■ 700 – 1250	■ 700 – 1250	■ 875 – 1250	● 625 – 1250
Magasság	■ 1875 – 2250	● 1700 – 2250	■ 1750 – 2250	■ 1875 – 2250	■ 1875 – 2250	● 1570 – 2134
2-szárnyú ajtók						
Szélesség						● 1250 – 2250
Magasság						● 1570 – 2134

Egyedi méretek	Beltéri ajtók					
	Tűzgátló ajtó		Multifunkciós ajtó	Tűzgátló és biztonsági ajtó	Beltéri ajtó	Beltéri ajtó
	HH30-A1	HH60 Q1	HH30 OD	WAT 40	ZK	OIT 40
1-szárnyú ajtók						
Szélesség	● 625 – 1000	● 625 – 1172	● 625 – 1125	● 625 – 1164	● 500 – 1250	● 500 – 1250
Magasság	● 1750 – 2125	● 1750 – 2136	● 1750 – 2250	● 1964 – 2132	● 1500 – 2250	● 1500 – 2250
2-szárnyú ajtók						
Szélesség			● 1375 – 2250		● 1500 – 2500	● 1500 – 2500
Magasság			● 1750 – 2250		● 1500 – 2250	● 1500 – 2250

Minden méret mm-ben

● = névleges méret

■ = keretkülméret

MZ Thermo46 / MZ Thermo65 többcélú ajtók, KSI Thermo46 biztonsági ajtó

Függőleges metszet

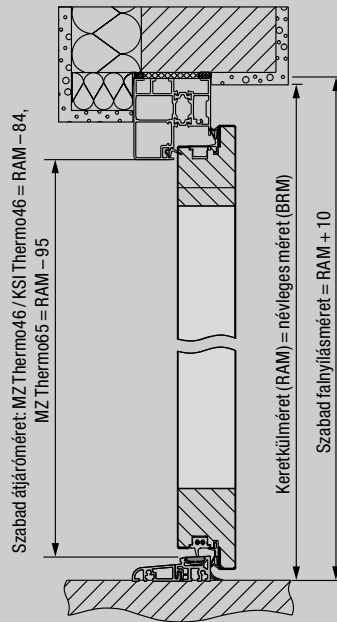

Vízszintes metszet

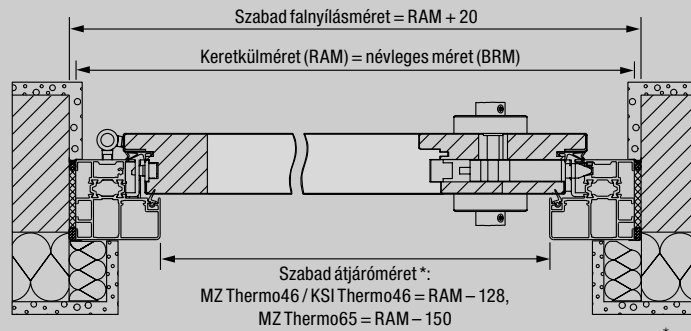

* A szabad átjárószélesség 90°-os nyitásszög mellett, a fogantyúk és kilincsek figyelembe vétele nélkül 2 mm-rel csökken.

Szerelési variációk

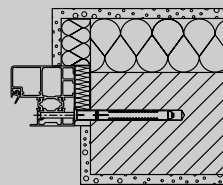

Blokkok

Beépítés téglafalba
Szerelés szerelőnyíláson át

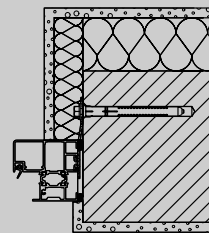

Blokkok

Szerelőfüles rögzítés

KSI 40 biztonsági ajtó

Függőleges metszet

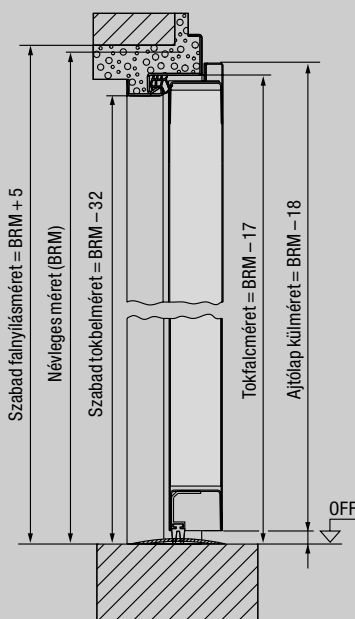

Vízszintes metszet

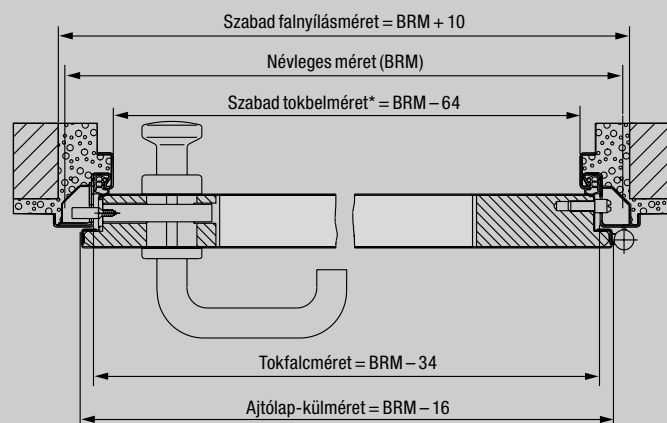

* A szabad átjárószélesség 90°-os nyitásszög mellett, a fogantyúk és kilincsek figyelembe vétele nélkül 2 mm-rel csökken.

Szerelési variációk

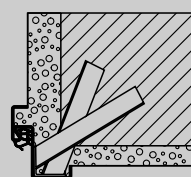

Beépítés befalazás
rögzítőelemmel

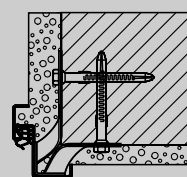

Beépítés tiplis
rögzítőelemmel

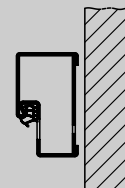

Blokkok nyílásba
építéshez (21101
jelű profil)

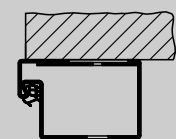

Blokkok falra szereléshez
(006 jelű profil)
(a pánttal ellentétes
oldalra bevizsgálva)

MZ többcélú ajtó, HH30-A1 tűzgátló ajtó

Függőleges metszet



Vízszintes metszet

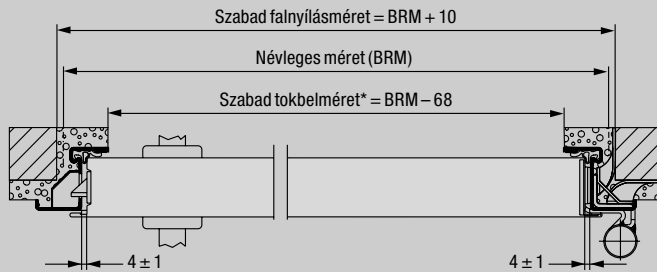

* A szabad átjárószélesség 90°-os nyitásszög mellett, a fogantyúk és kilincsek figyelembe vétele nélkül 25 mm-rel csökken.

Szerelési variációk

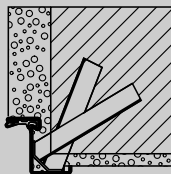

Beépítés befalazó rögzítőelemmel

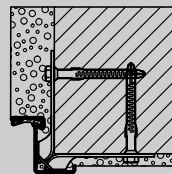

Beépítés tiplis rögzítőelemmel

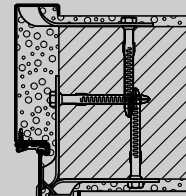

Sarok- és kiegészítőtok
Beépítés tiplis rögzítőelemmel

HH60 Q1 tűzgátló ajtó

Függőleges metszet

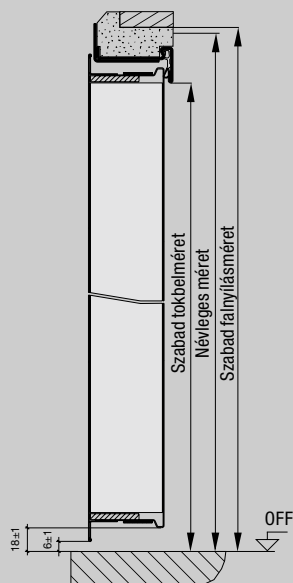

Vízszintes metszet

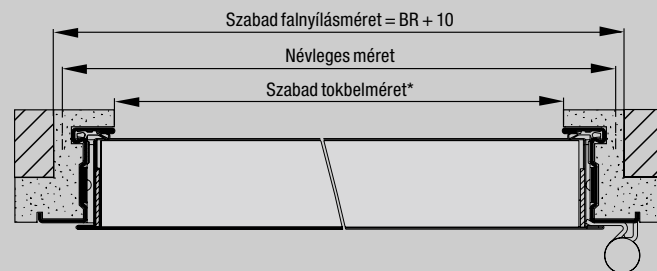

* A szabad átjárószélesség 90°-os nyitásszög mellett, a fogantyúk és kilincsek figyelembe vétele nélkül 25 mm-rel csökken.

Szerelési variációk

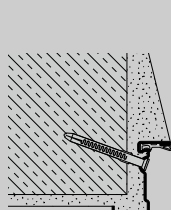

Saroktok
rejtett tiplis szereléssel

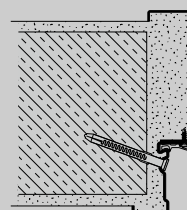

Sarok- és kiegészítőtok
rejtett tiplis szereléssel

HH30 OD multifunkciós ajtó

Függőleges metszet

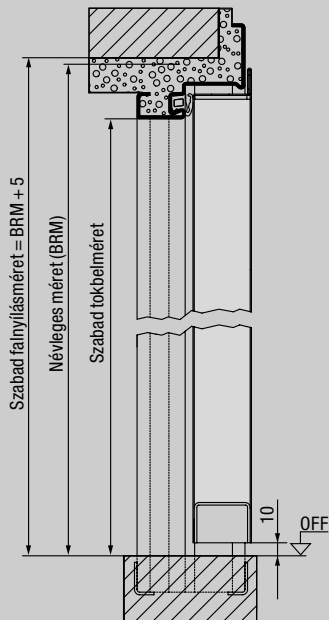

Vízszintes metszetek

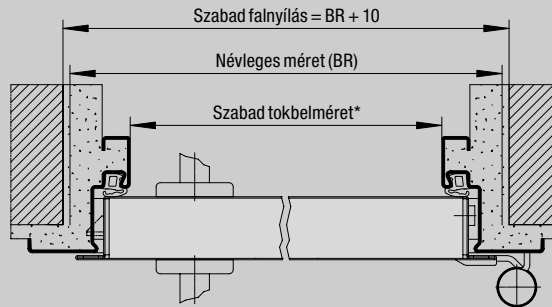

* A szabad átjárószélesség 90°-os nyitásszög mellett, a fogantyúk és kilincsek figyelembe vétele nélkül 113 mm-rel csökken vékonyfal és 103 mm-rel csökken vastagfal esetén.

Szerelési variációk



WAT 40 tűzgátló és biztonsági ajtó

Függőleges metszet

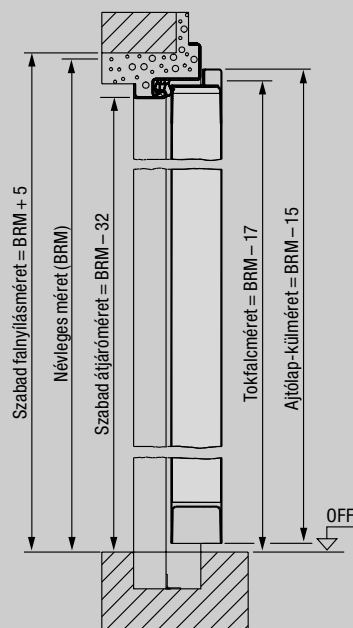

Vízszintes metszet

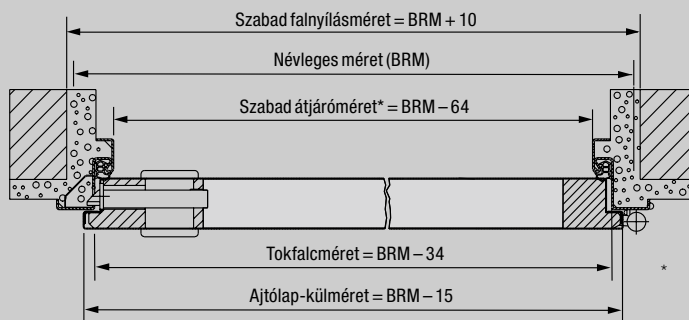

* A szabad átjárószélesség 90°-os nyitásszög mellett, a fogantyúk és kilincsek figyelembe vétele nélkül 2 mm-rel csökken.

Szerelési variációk

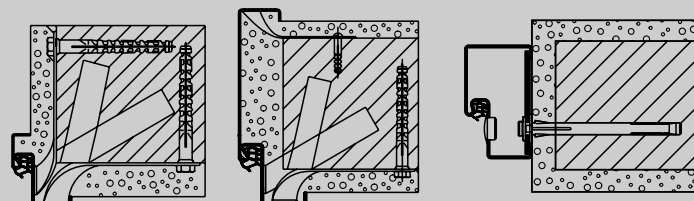

Saroktok

Beépítés téglafalba
Típlis falazófül

Befoglalótok

Beépítés téglafalba
Típlis falazófül

Blokktok

Beépítés téglafalba
Típlis rögzítés

ZK beltéri ajtó

Függőleges metszet

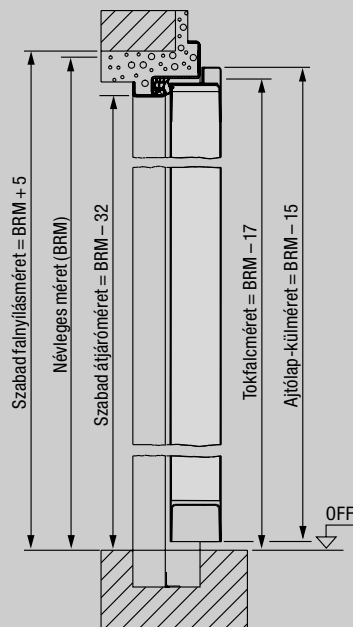

Vízszintes metszet

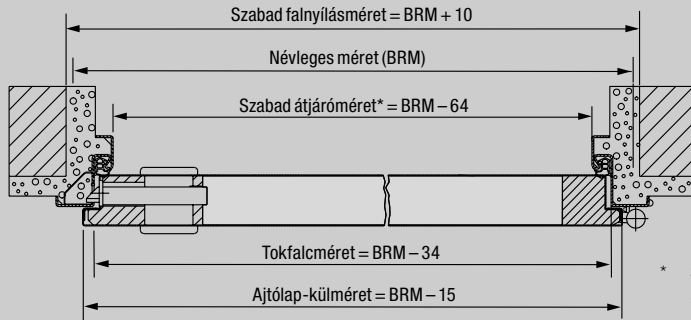

* Szabad tokbelsőméret = BR szélesség - 64 mm, BR magasság - 32 mm. A szabad átjárószélesség 90°-os nyitásszög mellett, a fogantyúk és kilincsek figyelembe vétele nélkül 2 mm-rel csökken.

Szerelési variációk

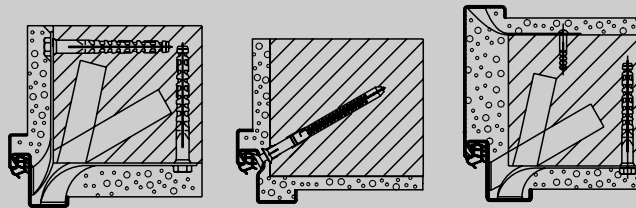

Saroktok

Beépítés téglafalba
Típlis falazófül

Speciális saroktok

Típlis szerelés a
tokfalcon keresztül

Befoglalótok

Beépítés téglafalba
Típlis falazófül

OIT 40 beltéri ajtó

Függőleges metszet

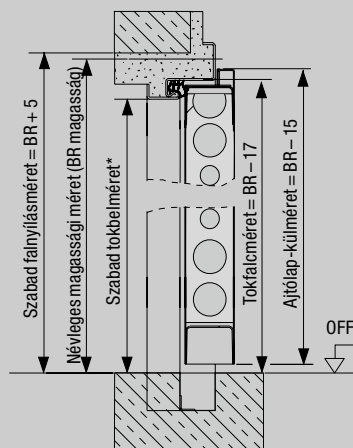

Vízszintes metszet

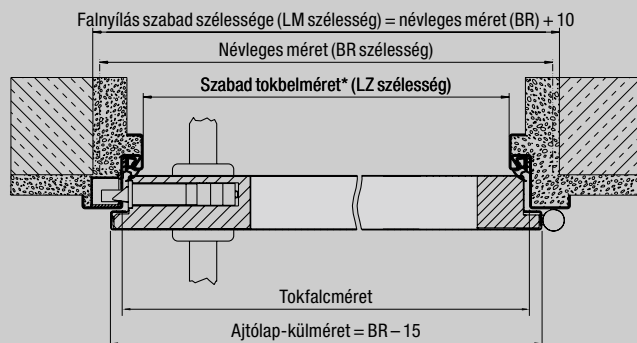

* Szabad tokbelsőméret = BR szélesség - 64 mm, BR magasság - 32 mm. A szabad átjárószélesség 90°-os nyitásszög mellett, a fogantyúk és kilincsek figyelembe vétele nélkül 2 mm-rel csökken.

Szerelési variációk

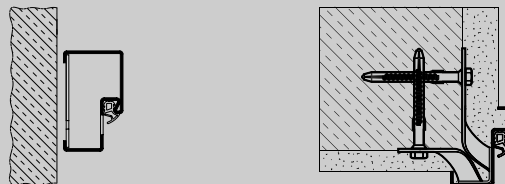

Blokktok

rögzítőfülekkel a blokktok nyílásba
építéshez (21101 jelű profil)

Beépítés befalazós rögzítőelemmel

(típlis rögzítés)

TOKOK – A MÉRETEK ÁTTEKINTÉSE

Tokok	Saroktok	Befoglalók
Rendelési méret (névleges méret)		
625 × 2000	●	●
750 × 2000	●	●
875 × 2000	●	●
1000 × 2000	●	●
625 × 2125	●	●
750 × 2125	●	●
875 × 2125	●	●
1000 × 2125	●	●

Befoglalók	Tégla fal	Szerelt fal	Gipszfalak
Falvastagság (MW)			
75		●	
80	●		●
100	●	●	●
125		●	
130	●		
145	●		
150		●	
160	●		
180	●		
205	●		
270	●		
290	●		
330	●		

Saroktok, DIN 18111 szerint, téglafalhoz

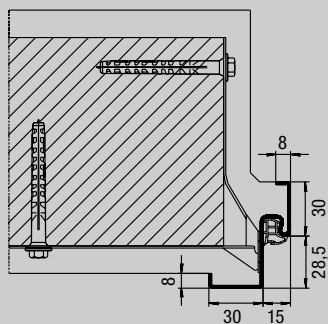

11100 jelű profil

Befoglalótok, DIN 18111 szerint, téglafalhoz

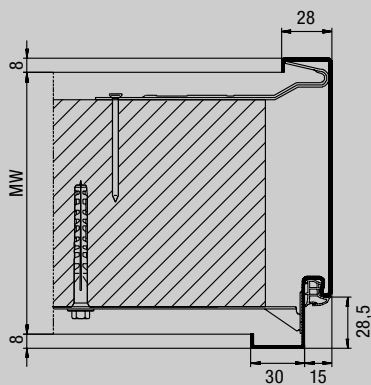

21100 jelű profil

B 45 befoglalótok gipszfalakhoz

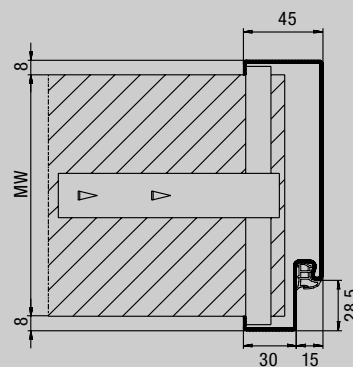

21101 jelű profil

Befoglalótok szerelt falhoz

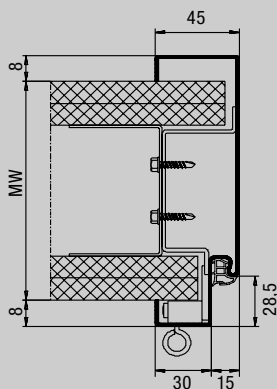

21120 jelű profil

Utólag beépíthető befoglalótok szerelt falhoz
3-részes utólagos beépítéshez

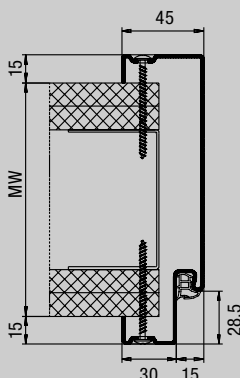

21120 jelű profil
Toktükrös rögzítés

2-héjű befoglalótok szerelt falhoz
utólagos beépítéshez

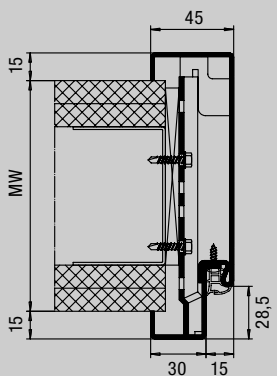

21180 jelű profil
falcolt

VarioFix acél befoglalótok minden faltípushoz
utólagos beépítéshez

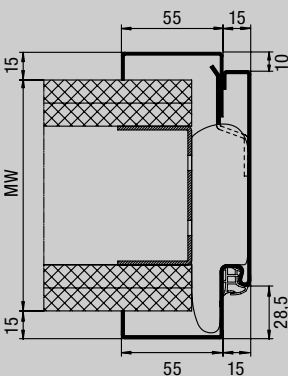

31103 jelű profil
falcolt

Minden méret mm-ben



Fedezze fel az új életminőséget: a kiváló minőségű beltéri ajtókkal

A Hörmann beltéri ajtajai még lakályosabbá teszik otthonát. A Hörmann átfogó programot kínál: szép ajtómotívumok, nagyszámú kilincsváltozat, különféle felületek. Ilyen például a maximálisan ütésálló Duradecor felület, amely rendkívül kényelmesen ápolható és kifejezetten érzéketlen.

Mindegy, hogy modern vagy klasszikus, fehérre festett vagy valódi fa furnér, üvegelemekkel vagy acélbetétekkel díszített, esetleg a DesignLine faajtókhoz hasonló motívumokkal díszített üvegajtó – a Hörmann mindig pontosan az Önhöz és az otthonához illő beltéri ajtót kínálja.



BaseLine beltéri ajtó



DesignLine beltéri ajtók és üvegajtók



Kazettás beltéri ajtók



ConceptLine beltéri ajtók



További információkat beltéri ajtók katalógusunkban találhat.



HÖRMANN

Tapasztalja meg a Hörmann minőséget új építésnél és felújításnál egyaránt

A Hörmann-nal mindig biztosra mehet. Gondosan egymásra hangolt megoldásokat kínálunk Önnek magas funkcionalitású, kiváló minőségű termékekkel.

- **Garázskapuk**

Harmonizálva az egyéni építészeti stílussal: billenő- vagy szekcionált kapu, acélból vagy fából.

- **Kapu- és ajtómeghajtások**

Élvezze a magas fokú kényelmet és a betörésgátlás biztonságát Hörmann garázskapu- és udvarikapu-meghajtásokkal. A Hörmann ajtómeghajtásokkal otthonában is élvezheti ezt a kényelmet.

- **Bejárati ajtók**

Minden szükséglethez és igényhez megtalálja átfogó bejáratiajtó-programunkban a kívánságának megfelelő ajtómotívumot.

- **Acélajtók**

Megbízható ajtók a ház minden helyiségéhez, a pincétől a padlásig.

- **Tokok**

Válasszon átfogó programunkból új építéshez, bővítéshez és felújításhoz.



Garázskapuk és kapumeghajtások



Bejárati ajtók



Acélajtók

Hörmann: Minőség kompromisszumok nélkül



Hörmann KG Amshausen, Németország



Hörmann KG Antriebstechnik, Németország



Hörmann KG Brandis, Németország



Hörmann KG Brockhagen, Németország



Hörmann KG Dissen, Németország



Hörmann KG Eckelhausen, Németország



Hörmann KG Freisen, Németország



Hörmann KG Ichtshausen, Németország



Hörmann KG Werne, Németország



Hörmann Alkmaar B.V., Hollandia



Hörmann Legnica Sp. z o.o., Lengyelország



Hörmann Beijing, Kína



Hörmann Tianjin, Kína



Hörmann LLC, Montgomery IL, USA



Hörmann Flexon LLC, Burgettstown PA, USA



Shakti Hörmann Pvt. Ltd., India

A nemzetközi piacon egyedülállóan a Hörmann cég az, amely a fontosabb nyílászárók teljes palettáját kínálja. A termékeket szakosodott gyáregységekben, a legújabb műszaki megoldásokat alkalmazva gyártják. A sűrű európai értékesítési- és szervizhálózatnak, továbbá az amerikai és ázsiai képviselőnek köszönhetően mindenütt az Önök megbízható, nemzetközi partnerei vagyunk a nyílászárók piacán. Jelszavunk: Minőség kompromisszumok nélkül.

GARÁZSKAPUK
MOZGATÓK
IPARI KAPUK
RAKODÁSTECHNIKA
AJTÓK
TOKOK

HÖRMANN